

Sprchové zásteny

concept 200

concept





Vlastnosti:

- štandardná výška 2000 mm
- štandardné aj špeciálne rozmery
- 6 a 8 mm bezpečnostné sklo
- vrátane antiplakovej úpravy concept-Clean
- aluchrómové profily
- dvere s otváraním von i dovnútra
- pánty so zdvihovým mechanizmom
- ľahké čistenie a údržba
- nastaviteľné vyrovnávacie profily
- L-profil s magnetickým tesnením
- optimálna stabilita
- jednoduchá montáž

Exkluzívna séria sprchových zásten s profilom concept 200



Design

Elegantné a výrazné madlo pre všetky krídlové dvere.



Dvere so zdvihovým mechanizmom

Uľahčuje otváranie dverí a znižuje opotrebenie tesnenia na dverách.



| 1 |



| 2 |

Tesnosť

- 1 | Štandardná prahová lišta pre zaistenie optimálnej tesnosti.
- 2 | Bezbariérový prístup do sprchy.



| 3 |



| 4 |

Optimálna stabilita

- 3 | Rohová vzpera pre optimálnu stabilitu (možno skrátiť).
- 4 | Stabilizačná vzpera pre zaistenie optimálnej stability.



Vyrovnávací profil na stenu

Kompaktný vyrovnávací profil na stenu pre zjednodušenú montáž. Prestaviteľnosť až 20 mm.

concept-Clean: efektívna ochrana proti vodnému kameňu - štandardne dodávaná na všetkých sklách

Všetky sklá sú bezpečnostné a sú štandardne dodávané s antiplakovou úpravou **concept-Clean**, ktorá znižuje usadzovanie nečistôt a vodného kameňa na skle, čo značne uľahčuje údržbu skla.



Safety Glass
6 mm bezpečnostné sklo.



1 variant skla.



Štandardná výška 200 cm.



Max. šírka až do 100 cm.



Šírka bočnej steny
až do 120 cm.



Zvláštne rozmery.



Možno namontovať
vľavo i vpravo.



Antiplaková úprava
concept-Clean.



Spĺňa normu na sprchové
zásteny EN 14428:2008+A1.



Jednokrídlové dvere - concept 200

6 mm bezpečnostné sklo s antiplakovou úpravou concept-Clean.

Otváranie dverí von i dovnútra, magnetické tesnenie (okrem dverí do niky), vrátane prahovej lišty.

Pre montáž do niky nutné objednať montážny set. [Možné namontovať vpravo i vľavo.](#)

Štandardné rozmery

Typ	Šírka	Šírka vstupu	Výška	Farba (50)	Sklo (07)	Obj. kód
CON1	750 mm*	648 mm	2000 mm	aluchróm	číre	CON1 075 50 07*
CON1	800 mm	698 mm	2000 mm	aluchróm	číre	CON1 080 50 07
CON1	900 mm	798 mm	2000 mm	aluchróm	číre	CON1 090 50 07
CON1	1000 mm	898 mm	2000 mm	aluchróm	číre	CON1 100 50 07

Pre montáž na vaničku. Technické informácie k montáži na dlažbu nájdete na strane 18-19.

Zvláštne rozmery

Typ	Šírka	Šírka vstupu	Výška	Farba (50)	Sklo (07)	Obj. kód
CON1	750 - 1000 mm*	648 - 898 mm	do 2100 mm	aluchróm	číre	CON1 SM1 50 07*

Do objednávky je nutné uviesť, či bude montáž na vaničku alebo na dlažbu (šírka na stred skla), viď technické informácie na strane 18-19.

* Možno objednať na zákazku, termín dodania 6-7 týždňov. Zvláštne prevedenie nie je možné vrátiť.

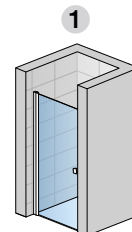

CON1

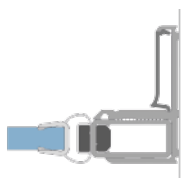
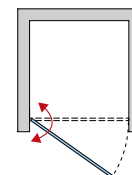

Montážny set

mag. tesnenie - dvere do niky, farba aluchróm

Určenie	Výška	Farba (50)	Obj. kód
pre štandardné rozmery	2000 mm	aluchróm	V2.CON.50
pre zvláštne rozmery	do 2100 mm	aluchróm	V2.CON.SM1.50

Bočná stena v 90° - concept 200

6 mm bezpečnostné sklo s antiplakovou úpravou concept-Clean. Vráťane stabilizačnej vzpery.

Štandardné rozmery

Typ	Šírka	Výška skla	Výška	Farba (50)	Sklo (07)	Obj. kód
CONT1	750 mm*	1984 mm	2000 mm	aluchróm	číre	CONT1 075 50 07*
CONT1	800 mm	1984 mm	2000 mm	aluchróm	číre	CONT1 080 50 07
CONT1	900 mm	1984 mm	2000 mm	aluchróm	číre	CONT1 090 50 07
CONT1	1000 mm	1984 mm	2000 mm	aluchróm	číre	CONT1 100 50 07

V prípade montáže bočnej steny na dlažbu je nutné vziať do úvahy rozdiel medzi nominálnou a fyzickou šírkou, viď technické informácie na strane 18-19.

Zvláštne rozmery

Typ	Šírka	Výška skla	Výška	Farba (50)	Sklo (07)	Obj. kód
CONT1	750 - 1000 mm*	do 2084 mm	do 2100 mm	aluchróm	číre	CONT1 SM1 50 07*

Do objednávky je nutné uviesť, či bude montáž na vaničku alebo na dlažbu (šírka na stred skla), viď technické informácie na strane 18-19.

Skosenie a výrezy za príplatok (vychádza sa z ceny za zvláštne rozmery).

* Možno objednať na zákazku, termín dodania 6-7 týždňov. Zvláštne prevedenie nie je možné vrátiť.

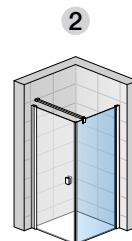

CON1
+ CONT1

Prestavné šírky

Šírka	Stavebná pripravenosť niky po obložení	Inštaláčnne rozmery vaničky - od zvislého obkladu po vonkajšiu hranu vaničky		Stavebná pripravenosť dlažby pre zástenu štandardných rozmerov	
	1	2		Montáž na dlažbu (stred skla)	
		Dvere do niky	Dvere (+ bočná stena v 90°)	Bočná stena v 90°	Dvere (+ bočná stena v 90°)
štandardný rozmer	(-17 mm až +10 mm)	(-17 mm až +0 mm)	(-17 mm až +0 mm)	(-17 mm až +0 mm)	(-17 mm až +0 mm)
750 mm	733 - 760 mm	733 - 750 mm	733 - 750 mm	727 mm	727 mm
800 mm	783 - 810 mm	783 - 800 mm	783 - 800 mm	777 mm	777 mm
900 mm	883 - 910 mm	883 - 900 mm	883 - 900 mm	877 mm	877 mm
1000 mm	983 - 1010 mm	983 - 1000 mm	983 - 1000 mm	977 mm	977 mm
zvl. rozmer	(-7 mm až +20 mm)	(-7 mm až +10 mm)	(-7 mm až +10 mm)		
napr. 865 mm	858 - 885 mm	858 - 875 mm	858 - 875 mm		

Technické informácie na strane 18-19.



Safety Glass
6 mm bezpečnostné sklo.



1 variant skla.



Štandardná výška 200 cm.



Max. šírka až do 120 cm.



Zvláštne rozmery.



Antiplaková úprava
concept-Clean.



Spĺňa normu na sprchové
zásteny EN 14428:2008+A1.



Rohový vstup jednodielny s krídlými dverami - concept 200

6 mm bezpečnostné sklo s antiplakovou úpravou concept-Clean.

Otváranie dverí von aj dovnútra, magnetické tesnenie, vrátane prahovej lišty.

Rohový vstup sa skladá z pravého a ľavého dielu. Pre kompletný rohový vstup je potrebné objednať dvojce dvere.

Štandardné rozmery

Typ	Šírka	Šírka vstupu	Výška	Farba (50)	Sklo (07)	Obj. kód
CON1	750 mm*	915 mm	2000 mm	aluchróm	číre	CON1 075 50 07*
CON1	800 mm	985 mm	2000 mm	aluchróm	číre	CON1 080 50 07
CON1	900 mm	1125 mm	2000 mm	aluchróm	číre	CON1 090 50 07
CON1	1000 mm	1270 mm	2000 mm	aluchróm	číre	CON1 100 50 07

Pre montáž na vaničku. Technické informácie k montáži na dlažbu nájdete na strane 18-19.

Zvláštne rozmery

Typ	Šírka	Šírka vstupu	Výška	Farba (50)	Sklo (07)	Obj. kód
CON1	750 - 1000 mm*	915 - 1270 mm	do 2100 mm	aluchróm	číre	CON1 SM1 50 07*

Do objednávky je nutné uviesť, či bude montáž na vaničku alebo na dlažbu (šírka na stred skla), viď technické informácie na strane 18-19.

* Možno objednať na zákazku, termín dodania 6-7 týždňov. Zvláštne prevedenie nie je možné vrátiť.

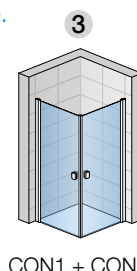

CON1 + CON1

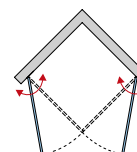

Rohový vstup dvojdielny s krídlými dverami - concept 200

6 mm bezpečnostné sklo s antiplakovou úpravou concept-Clean.

Otváranie dverí von aj dovnútra, magnetické tesnenie, vrátane rohových vzpier a prahovej lišty.

Rohový vstup sa skladá z pravého a ľavého dielu. Pre kompletný rohový vstup je potrebné objednať dvojce dvere.

Štandardné rozmery

Typ	Šírka	Šírka pevného dielu	Šírka vstupu	Výška	Farba (50)	Sklo (07)	Obj. kód
CON13	750 mm*	200 mm	720 mm	2000 mm	aluchróm	číre	CON13 075 50 07*
CON13	800 mm	250 mm	720 mm	2000 mm	aluchróm	číre	CON13 080 50 07
CON13	900 mm	350 mm	720 mm	2000 mm	aluchróm	číre	CON13 090 50 07
CON13	1000 mm	350 mm	865 mm	2000 mm	aluchróm	číre	CON13 100 50 07
CON13	1200 mm	400 mm	1075 mm	2000 mm	aluchróm	číre	CON13 100 50 07

Pre montáž na vaničku. Technické informácie k montáži na dlažbu nájdete na strane 18-19.

Zvláštne rozmery

Typ	Šírka	Výška	Farba (50)	Sklo (07)	Obj. kód
CON1	750 - 1000 mm*	do 2100 mm	aluchróm	číre	CON1 SM1 50 07*

Do objednávky je nutné uviesť, či bude montáž na vaničku alebo na dlažbu (šírka na stred skla), viď technické informácie na strane 18-19.

* Možno objednať na zákazku, termín dodania 6-7 týždňov. Zvláštne prevedenie nie je možné vrátiť.

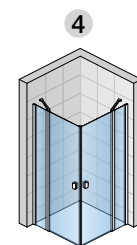

CON13 + CON13

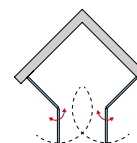

Prestavné šírky

Šírka	Inštalčné rozmery vaničky - od zvislého obkladu po vonkajšiu hranu vaničky	Stavebná pripravenosť dlažby pre zástenu štandardných rozmerov
	3 4	Montáž na dlažbu (stred skla)
	Rohový vstup	Rohový vstup
štandardný rozmer	(-17 mm až +0 mm)	(-17 mm až +0 mm)
750 mm	733 - 750 mm	727 mm
800 mm	783 - 800 mm	777 mm
900 mm	883 - 900 mm	877 mm
1000 mm	983 - 1000 mm	977 mm
1200 mm	1183 - 1200 mm	1177 mm
zvl. rozmer	(-7 mm až +10 mm)	
napr. 865 mm	858 - 875 mm	

Technické informácie na strane 18-19.



Safety Glass
6 mm bezpečnostné sklo.



1 variant skla.



Štandardná výška 200 cm.



Max. šírka až do 120 cm.



Šírka bočnej steny
až do 120 cm.



Zvláštne rozmery.



Antiplaková úprava
concept-Clean.



Spĺňa normu na sprchové
zásteny EN 14428:2008+A1.



Dvojkřídlové dvere - concept 200

6 mm bezpečnostné sklo s antiplakovou úpravou concept-Clean.

Otváranie dverí von aj dovnútra, magnetické tesnenie, vrátane prahovej lišty.

Štandardné rozmery

Typ	Šírka	Šírka vstupu	Výška	Farba (50)	Sklo (07)	Obj. kód
CON2	750 mm*	615 mm	2000 mm	aluchróm	číre	CON2 075 50 07*
CON2	800 mm	665 mm	2000 mm	aluchróm	číre	CON2 080 50 07
CON2	900 mm	765 mm	2000 mm	aluchróm	číre	CON2 090 50 07
CON2	1000 mm	865 mm	2000 mm	aluchróm	číre	CON2 100 50 07

Pre montáž na vaničku. Technické informácie k montáži na dlažbu nájdete na strane 18-19.

Zvláštne rozmery

Typ	Šírka	Šírka vstupu	Výška	Farba (50)	Sklo (07)	Obj. kód
CON2	750 - 1200 mm*	615 - 1065 mm	do 2100 mm	aluchróm	číre	CON2 SM1 50 07*

Do objednávky je nutné uviesť, či bude montáž na vaničku alebo na dlažbu (šírka na stred skla), viď technické informácie na strane 18-19.

* Možno objednať na zákazku, termín dodania 6-7 týždňov. Zvláštne prevedenie nie je možné vrátiť.

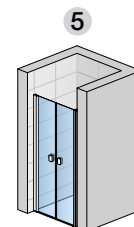

CON2

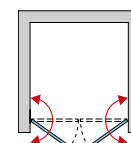

Bočná stena v 90° - concept 200

6 mm bezpečnostné sklo s antiplakovou úpravou concept-Clean. Vráťane stabilizačnej vzpery.

Štandardné rozmery

Typ	Šírka	Výška skla	Výška	Farba (50)	Sklo (07)	Obj. kód
CONT2	750 mm*	2000 mm	2000 mm	aluchróm	číre	CONT2 075 50 07*
CONT2	800 mm	2000 mm	2000 mm	aluchróm	číre	CONT2 080 50 07
CONT2	900 mm	2000 mm	2000 mm	aluchróm	číre	CONT2 090 50 07
CONT2	1000 mm	2000 mm	2000 mm	aluchróm	číre	CONT2 100 50 07

Pre montáž na vaničku. Technické informácie k montáži na dlažbu nájdete na strane 18-19.

Zvláštne rozmery

Typ	Šírka	Výška skla	Výška	Farba (50)	Sklo (07)	Obj. kód
CONT2	750 - 1200 mm*	do 2100 mm	do 2100 mm	aluchróm	číre	CONT2 SM1 50 07*

Do objednávky je nutné uviesť, či bude montáž na vaničku alebo na dlažbu (šírka na stred skla), viď technické informácie na strane 18-19.

Skosenie a výrezy za príplatok (vychádza sa z ceny za zvláštne rozmery).

* Možno objednať na zákazku, termín dodania 6-7 týždňov. Zvláštne prevedenie nie je možné vrátiť.

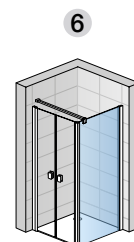
CON2
+ CONT2

Prestavné šírky

Šírka	Stavebná pripravenosť niky po obložení	Inštalčné rozmery vaničky - od zvislého obkladu po vonkajšiu hranu vaničky		Stavebná pripravenosť dlažby pre zástenu štandardných rozmerov	
	5	6		Montáž na dlažbu (stred skla)	
		Dvere do niky	Dvere (+ bočná stena v 90°)	Bočná stena v 90°	Dvere (+ bočná stena v 90°)
štandardný rozmer	(-20 mm až +15 mm)	(-10 mm až +15 mm)	(-17 mm až +0 mm)	(-12 mm až +20 mm)	(-17 mm až +0 mm)
750 mm	730 - 765 mm	740 - 770 mm	733 - 750 mm	729 mm	727 mm
800 mm	780 - 815 mm	790 - 820 mm	783 - 800 mm	779 mm	777 mm
900 mm	880 - 915 mm	890 - 920 mm	883 - 900 mm	879 mm	877 mm
1000 mm	980 - 1015 mm	990 - 1020 mm	983 - 1000 mm	979 mm	977 mm
zvl. rozmer	(-20 mm až +15 mm)	(-10 mm až +20 mm)	(-7 mm až +10 mm)		
napr. 865 mm	845 - 880 mm	855 - 885 mm	858 - 875 mm		

Technické informácie na strane 18-19.



Safety Glass
6 mm bezpečnostné sklo.



1 variant skla.



Štandardná výška 200 cm.



Max. šírka až do 120 cm.



Šírka bočnej steny
až do 120 cm.



Zvláštne rozmery.



Antiplaková úprava
concept-Clean.



Spĺňa normu na sprchové
zásteny EN 14428:2008+A1.



Dvojdielne skladacie dvere - concept 200

6 mm bezpečnostné sklo s antiplakovou úpravou concept-Clean.

Otváranie v 90° von aj dovnútra, chrómované pánty zapustené do skla, magnetické tesnenie (okrem dverí do niky), vrátane prahovej lišty. Pre montáž do niky nutné objednať montážny set.

Štandardné rozmery

Typ	Šírka	Šírka vstupu	Výška	Farba (50)	Sklo (07)	Kód - pánty vľavo	Kód - pánty vpravo
CONF1	750 mm*	648 mm	2000 mm	aluchróm	číre	CONF1 G 075 50 07*	CONF1 D 075 50 07*
CONF1	800 mm	698 mm	2000 mm	aluchróm	číre	CONF1 G 080 50 07	CONF1 D 080 50 07
CONF1	900 mm	798 mm	2000 mm	aluchróm	číre	CONF1 G 090 50 07	CONF1 D 090 50 07
CONF1	1000 mm	898 mm	2000 mm	aluchróm	číre	CONF1 G 100 50 07	CONF1 D 100 50 07
CONF1	1200 mm	1098 mm	2000 mm	aluchróm	číre	CONF1 G 120 50 07	CONF1 D 120 50 07

Pre montáž na vaničku. Technické informácie k montáži na dlažbu nájdete na strane 18-19.

Zvláštne rozmery

Typ	Šírka	Výška	Farba (50)	Sklo (07)	Kód - pánty vľavo	Kód - pánty vpravo
CONF1	750 - 1200 mm*	2100 mm	aluchróm	číre	CONF1 G SM1 50 07*	CONF1 D SM1 50 07*

Do objednávky je nutné uviesť, či bude montáž na vaničku alebo na dlažbu (šírka na stred skla), viď technické informácie na strane 18-19.

* Možno objednať na zákazku, termín dodania 6-7 týždňov. Zvláštne prevedenie nie je možné vrátiť.

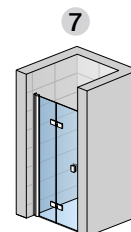

CONF1G

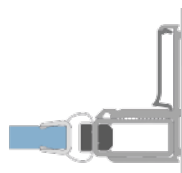
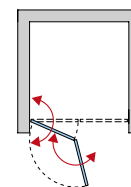

Montážny set

mag. tesnenie - dvere do niky, farba aluchróm

Určenie	Výška	Farba (50)	Obj. kód
pre štandardné rozmery	2000 mm	aluchróm	V2.CON.50
pre zvláštne rozmery	do 2100mm	aluchróm	V2.CON.SM1.50

Bočná stena v 90° - concept 200

6 mm bezpečnostné sklo s antiplakovou úpravou concept-Clean. Vráťane stabilizačnej vzpery.

Štandardné rozmery

Typ	Šírka	Výška skla	Výška	Farba (50)	Sklo (07)	Obj. kód
CONT1	750 mm*	1984 mm	2000 mm	aluchróm	číre	CONT1 075 50 07*
CONT1	800 mm	1984 mm	2000 mm	aluchróm	číre	CONT1 080 50 07
CONT1	900 mm	1984 mm	2000 mm	aluchróm	číre	CONT1 090 50 07
CONT1	1000 mm	1984 mm	2000 mm	aluchróm	číre	CONT1 100 50 07

Pre montáž na vaničku. Technické informácie k montáži na dlažbu nájdete na strane 18-19.

Zvláštne rozmery

Typ	Šírka	Výška skla	Výška	Farba (50)	Sklo (07)	Obj. kód
CONT1	750 - 1200 mm*	do 2084 mm	do 2100 mm	aluchróm	číre	CONT1 SM1 50 07*

Do objednávky je nutné uviesť, či bude montáž na vaničku alebo na dlažbu (šírka na stred skla), viď technické informácie na strane 18-19.

Skosenie a výrezy za príplatok (vychádza sa z ceny za zvláštne rozmery).

* Možno objednať na zákazku, termín dodania 6-7 týždňov. Zvláštne prevedenie nie je možné vrátiť.

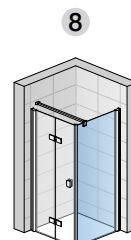

CONF1G
+ CONT1

Prestavné šírky

Šírka	Stavebná pripravenosť niky po obložení		Inštalračné rozmery vaničky - od zvislého obkladu po vonkajšiu hranu vaničky		Stavebná pripravenosť dlažby pre zástenu štandardných rozmerov	
	7		8		Montáž na dlažbu (stred skla)	
	Dvere do niky	Dvere (+ bočná stena v 90°)	Bočná stena v 90°	Dvere (+ bočná stena v 90°)	Bočná stena v 90°	
štandardný rozmer	(-17 mm až +10 mm)	(-17 mm až +0 mm)	(-17 mm až +0 mm)	(-17 mm až +0 mm)	(-17 mm až +0 mm)	
750 mm	733 - 760 mm	733 - 750 mm	733 - 750 mm	727 mm	727 mm	
800 mm	783 - 810 mm	783 - 800 mm	783 - 800 mm	777 mm	777 mm	
900 mm	883 - 910 mm	883 - 900 mm	883 - 900 mm	877 mm	877 mm	
1000 mm	983 - 1010 mm	983 - 1000 mm	983 - 1000 mm	977 mm	977 mm	
1200 mm	1183 - 1210 mm	1183 - 1200 mm	-	1177 mm	-	
zvl. rozmer	(-7 mm až +20 mm)	(-7 mm až +10 mm)	(-7 mm až +10 mm)			
napr. 865 mm	858 - 885 mm	858 - 875 mm	858 - 875 mm			

Technické informácie na strane 18-19.

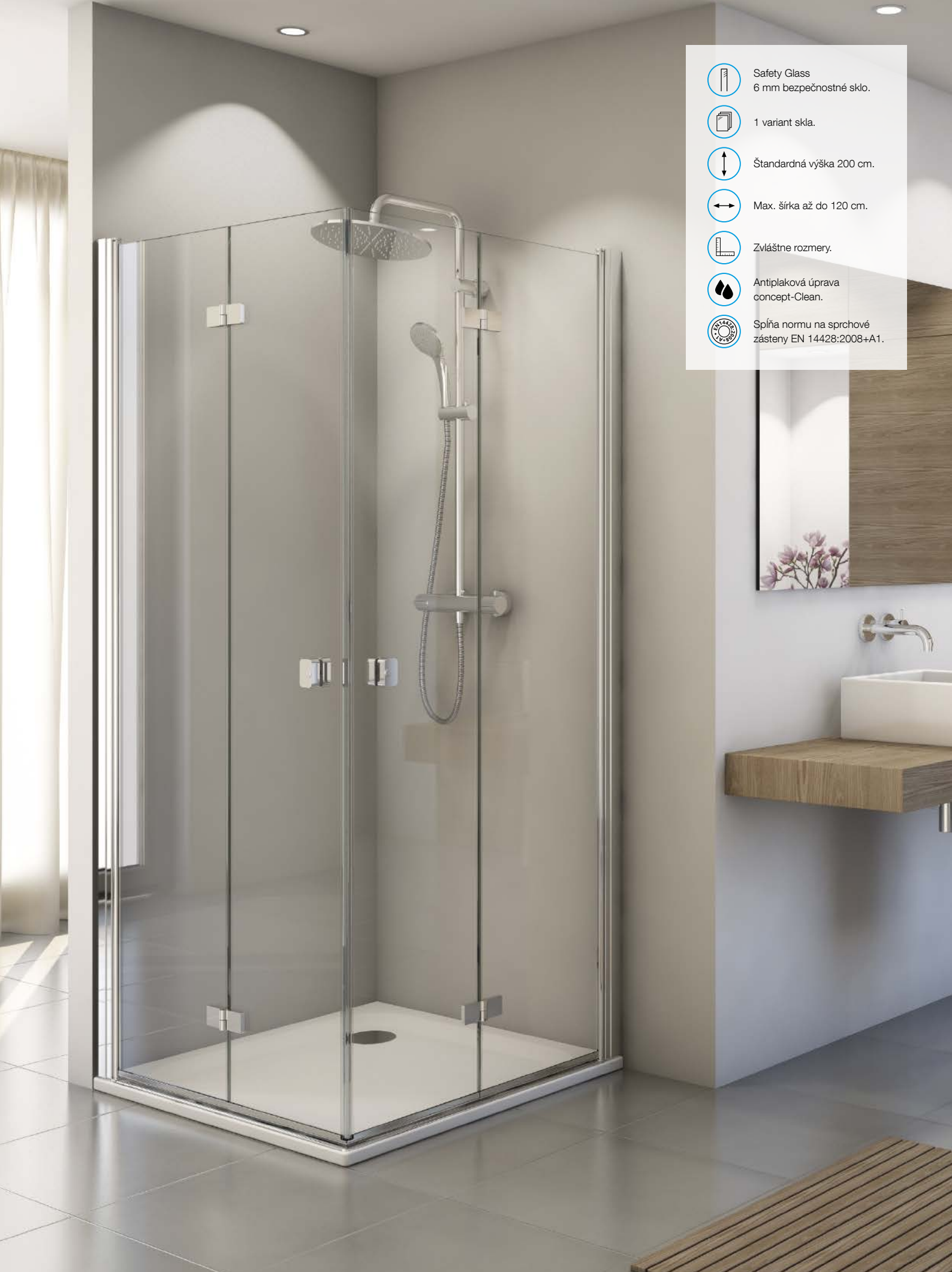

Safety Glass
6 mm bezpečnostné sklo.



1 variant skla.



Štandardná výška 200 cm.



Max. šírka až do 120 cm.



Zvláštne rozmery.



Antiplaková úprava
concept-Clean.



Spĺňa normu na sprchové
zásteny EN 14428:2008+A1.

Rohový vstup s dvojdielnymi skladacími dverami

- concept 200

6 mm bezpečnostné sklo s antiplakovou úpravou concept-Clean.

Otváranie v 90° von aj dovnútra, chrómované pánty zapustené do skla, magnetické tesnenie, vrátane prahovej lišty.

Rohový vstup sa skladá z pravého a ľavého dielu. Pre kompletný rohový vstup je potrebné objednať dvoje dvere.

Štandardné rozmery

Typ	Šírka	Výška	Farba (50)	Sklo (07)	Obj. kód	
					pánty vľavo	pánty vpravo
CONF1	750 mm*	2000 mm	aluchróm	číre	CONF1 G 075 50 07*	CONF1 D 075 50 07*
CONF1	800 mm	2000 mm	aluchróm	číre	CONF1 G 080 50 07	CONF1 D 080 50 07
CONF1	900 mm	2000 mm	aluchróm	číre	CONF1 G 090 50 07	CONF1 D 090 50 07
CONF1	1000 mm	2000 mm	aluchróm	číre	CONF1 G 100 50 07	CONF1 D 100 50 07
CONF1	1200 mm	2000 mm	aluchróm	číre	CONF1 G 120 50 07	CONF1 D 120 50 07

Pre montáž na vaničku. Technické informácie k montáži na dlažbu nájdete na strane 18-19.

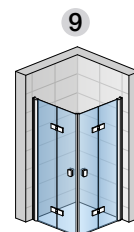

CONF1G + CONF1D

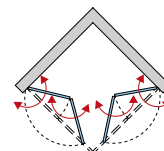

Zvláštne rozmery

Typ	Šírka	Výška	Farba (50)	Sklo (07)	pánty vľavo	pánty vpravo
CONF1	750 mm*	2000 mm	aluchróm	číre	CONF1 G SM1 50 07*	CONF1 D SM1 50 07*

Do objednávky je nutné uviesť, či bude montáž na vaničku alebo na dlažbu (šírka na stred skla), viď technické informácie na strane 18-19.

* Možno objednať na zákazku, termín dodania 6-7 týždňov. Zvláštne prevedenie nie je možné vrátiť.

Prestavné šírky

Šírka	Inštalčné rozmery vaničky - od zvislého obkladu po vonkajšiu hranu vaničky	Stavebná pripravenosť dlažby pre zástenu štandardných rozmerov
	9	Montáž na dlažbu (stred skla)
	Rohový vstup	Rohový vstup
štandardný rozmer	(-17 mm až +0 mm)	(-17 mm až +0 mm)
750 mm	733 - 750 mm	727 mm
800 mm	783 - 800 mm	777 mm
900 mm	883 - 900 mm	877 mm
1000 mm	983 - 1000 mm	977 mm
1200 mm	1183 - 1200 mm	1177 mm
zvl. rozmer	(-7 mm až +10 mm)	
napr. 865 mm	858 - 875 mm	

technické informácie na strane 18-19.

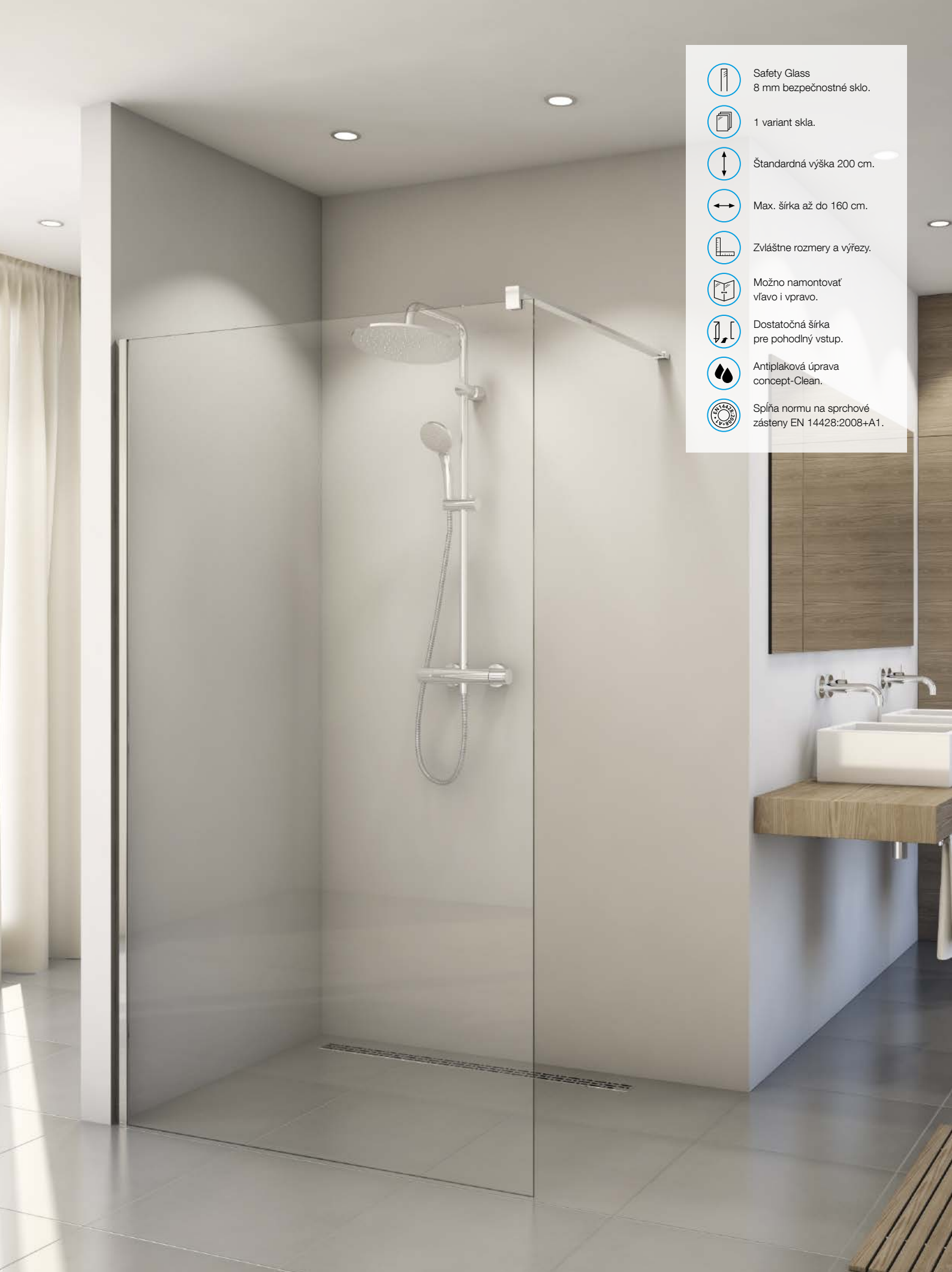

Safety Glass
8 mm bezpečnostné sklo.



1 variant skla.



Štandardná výška 200 cm.



Max. šírka až do 160 cm.



Zvláštne rozmery a výřezy.



Možno namontovať
vľavo i vpravo.



Dostatočná šírka
pre pohodlný vstup.



Antiplaková úprava
concept-Clean.



Spĺňa normu na sprchové
zásteny EN 14428:2008+A1.

Pevná stena samostatná s vyrovnávacím profilom

- concept 200

8 mm bezpečnostné sklo s antiplakovou úpravou concept-Clean.

Vrátane stabilizačnej vzpery 1500 mm (možno skrátiť). Celková výška vrátane stabilizačnej vzpery 2015 mm.

Možno namontovať vpravo i vľavo.

Štandardné rozmery

Typ	Šírka	Výška	Výška skla	Farba (50)	Sklo (07)	Obj. kód
CON4P	1000 mm	2000 mm	1995 mm	aluchróm	číre	CON4P 100 50 07
CON4P	1100 mm	2000 mm	1995 mm	aluchróm	číre	CON4P 110 50 07
CON4P	1200 mm	2000 mm	1995 mm	aluchróm	číre	CON4P 120 50 07
CON4P	1300 mm	2000 mm	1995 mm	aluchróm	číre	CON4P 130 50 07
CON4P	1400 mm	2000 mm	1995 mm	aluchróm	číre	CON4P 140 50 07
CON4P	1500 mm	2000 mm	1995 mm	aluchróm	číre	CON4P 150 50 07
CON4P	1600 mm	2000 mm	1995 mm	aluchróm	číre	CON4P 160 50 07

Pre montáž na vaničku. Technické informácie k montáži na dlažbu nájdete na strane 18-19.

Zvláštne rozmery

Typ	Šírka	Výška	Farba (50)	Sklo (07)	Obj. kód
CON4P	1000 - 1600 mm*	do 2100 mm	aluchróm	číre	CON4P SM1 50 07*

Do objednávky je nutné uviesť, či bude montáž na vaničku alebo na dlažbu (šírka na stred skla), viď technické informácie na strane 18-19.

Skosenie a výrezy za príplatok (vychádza sa z ceny za zvláštne rozmery).

* Možno objednať na zákazku, termín dodania 6-7 týždňov. Zvláštne prevedenie nie je možné vrátiť.

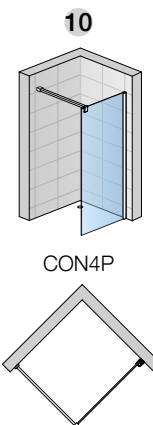

Prestavné šírky

Šírka	Prestavná šírka od stena na hranu skla
	10 Pevná stena
štandardný rozmer	(-10 mm až +5 mm)
1000 mm	990 - 1005 mm
1100 mm	1090 - 1105 mm
1200 mm	1190 - 1205 mm
1300 mm	1290 - 1305 mm
1400 mm	1390 - 1405 mm
1500 mm	1490 - 1505 mm
1600 mm	1590 - 1605 mm
zvl. rozmer	(-8 mm až +7 mm)
napr. 1065 mm	1057 - 1072 mm

Technické informácie na strane 18-19.



Safety Glass
8 mm bezpečnostné sklo.



1 variant skla.



Štandardná výška 200 cm.



Max. šírka až do 160 cm.



Zvláštne rozmery a výřezy.



Možno namontovať
vľavo i vpravo.



Dostatočná šírka
pre pohodlný vstup.



Antiplaková úprava
concept-Clean.



Spĺňa normu na sprchové
zásteny EN 14428:2008+A1.

Pevná stena samostatná - concept 200

8 mm bezpečnostné sklo s antiplakovou úpravou concept-Clean.

Vrátane stabilizačnej vzpery 1500 mm (možno skrátiť). Celková výška vrátane stabilizačnej vzpery 2015 mm.

Možno namontovať vpravo i vľavo.

Štandardné rozmery

Typ	Šírka	Šírka skla	Výška	Výška skla	Farba (50)	Sklo (07)	Obj. kód
CONFP	1200 mm	1180 mm	2000 mm	1995 mm	aluchróm	čire	CONFP 120 50 07
CONFP	1300 mm	1280 mm	2000 mm	1995 mm	aluchróm	čire	CONFP 130 50 07
CONFP	1400 mm	1380 mm	2000 mm	1995 mm	aluchróm	čire	CONFP 140 50 07
CONFP	1500 mm	1480 mm	2000 mm	1995 mm	aluchróm	čire	CONFP 150 50 07
CONFP	1600 mm	1580 mm	2000 mm	1995 mm	aluchróm	čire	CONFP 160 50 07

Pre montáž na vaničku. Technické informácie k montáži na dlažbu nájdete na strane 18-19.

Zvláštne rozmery

Typ	Šírka	Výška	Farba (50)	Sklo (07)	Obj. kód
CONFP	1200 - 1600 mm*	do 2100 mm	aluchróm	čire	CONFP SM1 50 07*

Do objednávky je nutné uviesť, či bude montáž na vaničku alebo na dlažbu (šírka na stred skla), viď technické informácie na strane 18-19.

Skosenie a výrezy za príplatok (vychádza sa z ceny za zvláštne rozmery).

Pri objednávke zvláštneho rozmeru pre montáž na dlažbu zodpovedá efektívna šírka skla objednanému rozmeru.

* Možno objednať na zákazku, termín dodania 6-7 týždňov. Zvláštne prevedenie nie je možné vrátiť.

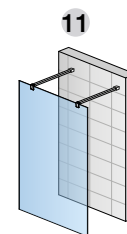

CONFP

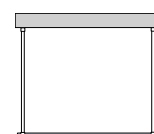

Technické informácie - pokyny k inštalácii

Dvere s bočnou stenou, rohový vstup - montáž na vaničku

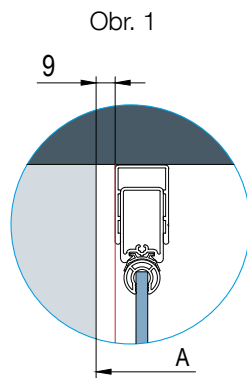
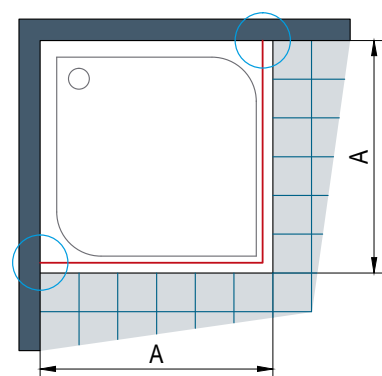

A: nameraný rozmer od steny k vonkajšiemu okraju vaničky

Pri montáži na vaničku je odsadenie 9 mm (obr. 1)
- rovnaké pre všetky typy radu concept 200.

Dvere s bočnou stenou, rohový vstup - montáž na dlažbu

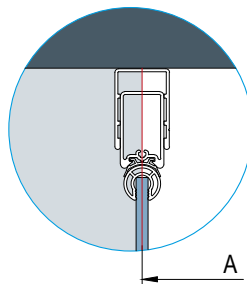
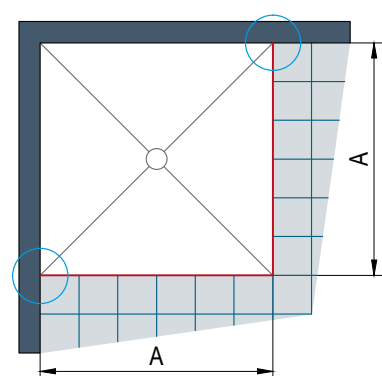

Montáž na dlažbu:

A: nameraný rozmer od steny na os skla

Stavebná pripravenosť dlažby
pre zástenu štandardných rozmerov

Štandardná šírka	Montáž na dlažbu (na stred skla)	
	CON1, CON13, CONF1, CONT1/2 (-17 mm; +0 mm)	CON2 (-12 mm; +20 mm)
700	677 mm	-
750	727 mm	729 mm
800	777 mm	779 mm
900	877 mm	879 mm
1000	977 mm	979 mm
1200	1177 mm	-
1400	1377 mm	-

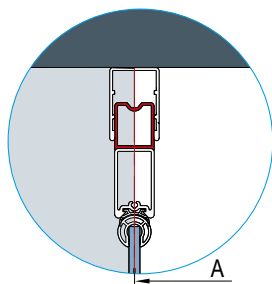

**Montáž na dlažbu
(pri použití
rozšiřovacieho
profilu):**

A: nameraný rozmer
od steny na os skla

Stavebná pripravenosť dlažby pre zástenu štandardných rozmerov s rozšiřovacím profilom CAC1

Štandardná šírka	Montáž na dlažbu (na stred skla)	
	CON1, CON13, CONF1, CONT1/2	CON2
	(-17 mm; +0 mm)	(-12 mm; +20 mm)
700	702 mm	-
750	752 mm	754 mm
800	802 mm	804 mm
900	902 mm	904 mm
1000	1002 mm	1004 mm
1200	1202 mm	-
1400	1402 mm	-

Všetky štandardné rozmery sú opatrené
vyrovnávacím profilom

V prípade odchýlok v stavebnej pripravenosti z hore
uvedených tabuliek musí byť vyrobený zvláštny rozmer.

Upozornenie pre skrátenú bočnú stenu:

Skrátená bočná stena CONT1 k jednodielnym krídlovým dverám, ku krídlovým dverám s pevnou stenou
a k dvojdielnym skladacím dverám vždy voľne nadväzuje na vaňu (voľne „visí“ vedľa vane).
Skrátená bočná stena CONT2 k dvojkrídlovým dverám vždy dosadá.

Otvorenie / odklopenie skladacích dverí

Rozmer odklopenia skladacích dverí zahŕňa rozmer od vonkajšej hrany vaničky ku koncu elementu dverí u dovnútra
zloženej sprchovej zásteny (do 90 °). Toto je veľmi dôležité pre umiestnenie armatúry na stenu. Rozmery 9 a 27 sú
konštantné hodnoty, ktoré sú u všetkých šírok rovnaké.

Rozmer X (315 mm u šírky 700 mm) sa rozširuje vždy o polovicu na stúpajúcu šírku.

Štandardná šírka	konštantná*	Rozmer X	Rozmer odklopenia
700 mm	9 + 27 mm	315 mm	351 mm
750 mm	9 + 27 mm	340 mm	376 mm
800 mm	9 + 27 mm	365 mm	401 mm
900 mm	9 + 27 mm	415 mm	451 mm
1000 mm	9 + 27 mm	465 mm	501 mm
1200 mm	9 + 27 mm	565 mm	601 mm

* Rozmer odsadenia + šírka vyrovnávacieho profilu

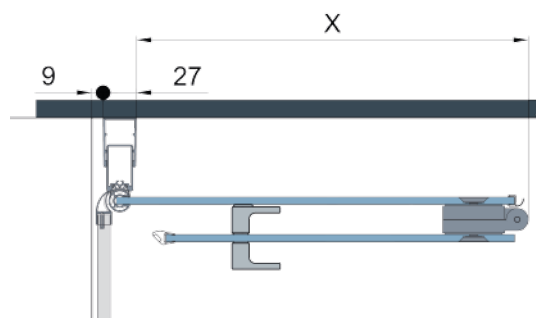

Vyrovnávací profil 50012

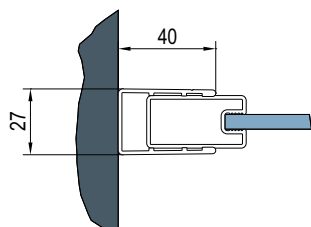

EPB profil (CON1 - CON2 - CONF1 - CONB2)

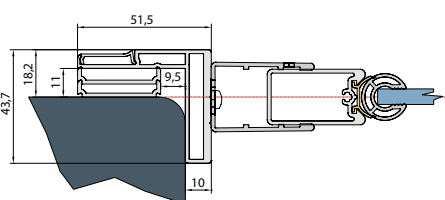

EPB profil (CONT1 - CONT2)

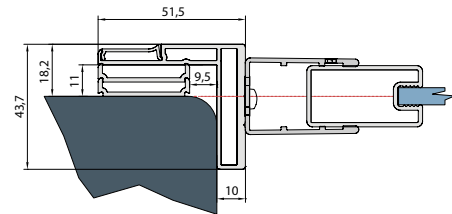

Príslušenstvo

Tesnenia

Pri objednávke tesnenia uveďte vždy zodpovedajúci kód dverí alebo číslo potvrdenia objednávky.

42352.KD.2100 - zvislé magnetické tesnenie 90 ° pre rohový vstup pre 6 mm sklo

	Dĺžka	Kód
	2100 mm	42352.KD.2100

42356.KD.2100 - zvislé mag. tesnenie pre 6 mm sklo pre jednodielne krídlové dvere do niky

	Dĺžka	Kód
	2100 mm	42356.KD.2100

62100.KD.2100 - zvislá krycia lišta (sivá) pre montážny set "dvere do niky"

	Dĺžka	Kód
	2100 mm	62100.KD.2100

52203.KD.1000 - vodorovné tesnenie (profil odvádzajúci vodu) pre 6 mm sklo

	Dĺžka	Kód
	1000 mm	52203.KD.1000¹⁾
		52203U.KD.1000F²⁾
		52203U2.KD.1000F³⁾
52203U3.KD.1000F⁴⁾		

82206.KD.2100 - zvislé tesnenie medzi profilom dverí a steny

	Dĺžka	Kód
	2100 mm	82206.KD.2100

- ¹⁾ **52203.KD.1000** bez frézovania
- ²⁾ **52203U.KD.1000F** s frézovaním L a R 90° pre montáž s magnetickým tesnením 42352.KD.2100
- ³⁾ **52203U2.KD.1000F** s frézovaním L a R 180° pre montáž s magnetickým tesnením 42356.KD.2100
- ⁴⁾ **52203U3.KD.1000F** s frézovaním L a R 180° pre montáž s magnetickým tesnením 42366.KD.2100

2364.KD.2100 - zvislé tesnenie pre bočnú stenu pre 6 mm sklo (dvere s bočnou stenou)

	Dĺžka	Kód
	2100 mm	42364.KD.2100

42366.KD.2100 - zvislé tesnenie pre dvere pre 6 mm sklo (s bočnou stenou)

	Dĺžka	Kód
	2100 mm	42366.KD.2100

Doplňkové profily

Profil k rozšíreniu bočnej steny CONT1 k stene až o 25 mm (rozširovací profil)

	Názov	Farba	Dĺžka
		50=aluchróm	
	CAC1	.50.	1984

Profil k rozšíreniu dverí CON1, CON13, CON2, CONF1 alebo bočnej steny CONT2 ke múru až o 25 mm (rozširovací profil)

	Názov	Farba	Dĺžka
		50=aluchróm	
	CAC1	.50.	2000
	CAC1	.50.	SM1

Stabilizačné vzpery

Názov		Kód
Múr - sklo + T kus, dĺžka 1500 mm (možno skrátiť)		SMGTC.50.1500
Walk-in, dĺžka 1500 mm (možno skrátiť)		SMGC.50.1500

Rohové vzpery

Názov		Kód
Rohová vzpera, chrómovaná, dĺžka 500 mm, možno skrátiť		RPC.50.500

Montážny set - magnetické tesnenie - dvere do niky

	Výška (mm)	Farba	Kód
	2000	50 = aluchróm	V2.CON.50
	do 2100	50 = aluchróm	V2.CON.SM1.50

Tesniaci set pre dvere s bočnou stenou

	Dĺžka (mm)	Kód
	2100	V3.CON.2100



Ďalšiu ponuku **sanitárneho a vykurovacieho** vybavenia nájdete v našich produktových katalógoch.



Centrála spoločnosti:

Ptáček - veľkoobchod, a.s. . Vajnorská 140 . 831 04 Bratislava . tel. 024 4455 782-3 . e-mail: bratislava@ptacek.sk . www.ptacek.sk