

TOTO

Návod k použití Washlet TCF34270GEU,
TCF34170GEU (Concept 100), TCF34120GEU,
TCF34120GGB



**Děkujeme vám za nedávný nákup tohoto výrobku.
Přečtěte si prosím přiložené informace, abyste zajistili bezpečné používání
výrobku.**

**Před použitím výrobku si nezapomeňte přečíst tento návod k použití a uschovejte
jej na bezpečném místě pro budoucí použití.**

Obsah

Bezpečnostní opatření	5
Provozní opatření	10
O spínači sedátka	11
Názvy dílů	12
Příprava	14
První použití výrobku	14
Jak výrobek vypnout	17
Základní operace	18
Používání dálkového ovládání	18
Stop	18
Intimní sprška zadních partií	18
Jemná intimní sprška zadních partií	18
Intimní dámská sprška	18
Oscilační sprška	18
Pulzující sprška	18
Wand CLEAN (ČIŠTĚNÍ trysky)	18
Nastavení tlaku vody	19
Nastavení polohy trysky	19
Zámek osobního nastavení	19
Mechanismus automatických funkcí	21
Deodorizér	21
Pre-mist (jemný oplach mísy před použitím)*	21
Automatické čištění trysky	21
Nastavení teploty	23
Změna nastavení	25
Seznam nastavení	25
Funkce spořiče energie	27
Automatický spořič energie	27
Automatický spořič energie+	27
Spořič energie s časovačem	28
Automatický spořič energie	29
Automatický spořič energie+	29
Spořič energie s časovačem	30

Automatické ČIŠTĚNÍ trysky*	31
Pre-mist (jemný oplach mísy před použitím)	31
Deodorizér	32
Automatický výkonný deodorizér	32
Zvukový signál*	33
Zámek osobního nastavení	33
Údržba	34
Před údržbou	34
Napájecí zástrčka *	35
Hlavní jednotka	36
Tryska	36
Filtr	37
Mezera mezi hlavní jednotkou a mísou	37
Mezera mezi hlavní jednotkou a víkem toalety	39
Režim odstraňování vodního kamene	41
Vypouštěcí ventil vodního filtru	45
Tryska	46
Co dělat?	48
Pokud voda neteče z důvodu přerušení dodávky vody	48
Pokud nefunguje dálkové ovládání	48
Výměna baterií	48
Ochrana před poškození mrazem	48
Delší doba nepoužívání	49
Jak vypustit vodu	49
Obnovení přívodu vody	50
Jak vyjmout návod k obsluze	51
Odstraňování problémů	52
Intimní sprška zadních partií, intimní dámská sprška a tryskou	53
WC sedátko a víko toalety	54
Spořič energie	54
Deodorizér*	55
Pre-mist*39 (jemný oplach mísy před použitím), Automatické ČIŠTĚNÍ trysky a ČIŠTĚNÍ trysky	55
Jiné	55
Specifikace	57
Bezpečnostní pokyny	58
Záruka	59
Důležité informace pro uživatele	61



Dostupné funkce se liší podle čísla výrobku!

Funkce	Díl č.* ¹	
	TCF34270GEU	TCF34170GEU (Concept 100) TCF34120GEU TCF34120GGB
Deodorizér	●	-
Pre-mist (jemný oplach mísy před použitím)	●	-

¹ Číslo výrobku se nachází na štítku.

Bezpečnostní opatření

Tato bezpečnostní opatření jsou důležitá pro bezpečné používání. Dbejte na jejich dodržování a správné používání výrobku. Následující symboly slouží k označení důležitých bezpečnostních pokynů pro používání výrobku.

Symbol	Význam
 POZOR	Může mít za následek smrt nebo vážné zranění.
 UPOZORNĚNÍ	Může mít za následek zranění nebo poškození majetku.



**TCF34270GEU, TCF34170GEU
TCF34120GEU, TCF34120GGB**

Nikdy je nerozebírejte, neopravujte ani neupravujte.

To může způsobit požár, úraz elektrickým proudem, přehřátí, zkrat nebo poruchu.

Pokud dojde k poruše, výrobek nepoužívejte.

V případě poruchy nebo jiných problémů nezapomeňte odpojit napájení, a to přepnutím spínače napájení do polohy OFF (TCF34270GEU, TCF34170GEU – Concpet 100) nebo přepnutím jističe na rozvodné desce do polohy OFF atd.

Uzavřete uzavírací ventil vody, abyste zastavili přívod vody. Možné poruchy:

- Voda uniká z potrubí nebo z hlavní jednotky.
- Výrobek je prasklý nebo rozbitý.
- Výrobek vydává podivný zvuk nebo podivný zápach.
- Výrobek vydává kouř.
- Výrobek je abnormálně horký.
- Polštářek pro dosednutí WC sedátka není na svém místě.

Další používání po poruše by mohlo způsobit požár, úraz elektrickým proudem, teplo, zkrat, zranění nebo poškození vodou.

Nepoužívejte jinou vodu, než povolují zákony a vyhlášky v oblasti použití. Používejte pouze pitnou vodu.

Nepoužívejte mořskou nebo recyklovanou vodu.

Takový postup může způsobit podráždění pokožky a poruchu funkce.

Udržujte cigarety a jiný otevřený oheň mimo dosah výrobku.

V opačném případě může dojít k požáru.

Nesedejte si na sedátko na delší dobu.

Může to způsobit nízkoteplotní popáleniny. Abyste zabránili tomu, že se osoby během používání spálí mírnou teplotou, měla by jiná osoba ohříváč WC sedátka vypnout.

- Malé děti, starší osoby a ostatní uživatelé, kteří nejsou schopni sami nastavit teplotu.
- Nemocní, tělesně postižení a další osoby, které nemají možnost volného pohybu.
- Osoby užívající léky způsobující ospalost (léky na spaní nebo léky proti nachlazení), osoby, které hodně pijí, osoby silně unavené a osoby, které mohou usnout.

Nepřestřihujte šňůru, která spojuje hlavní jednotku a základní desku.

Může to způsobit požár, úraz elektrickým proudem, přehřátí, zkrat nebo poruchu.

Pokud je napájecí kabel poškozen, předejděte nebezpečí tím, že jej necháte vyměnit v servisním oddělení výrobce nebo u obdobného specialisty.

Před údržbou nebo kontrolou vypněte napájení.²

V opačném případě může dojít k úrazu elektrickým proudem nebo k poruše.

² Jak vypnout výrobek



POZOR

Před vyjmutím hlavní jednotky vypněte napájení.³

Pokud tak neučiníte, může dojít k požáru nebo úrazu elektrickým proudem.

Pokud vytékající kapalina ulpí na Vašem těle nebo oblečení, omyjte ji čistou vodou.

Kapalina může poškodit Vaše oči nebo pokožku.

Výrobek neinstalujte na pohybující se vozidla, jako jsou kolová vozidla nebo lodě.

Může to způsobit požár, úraz elektrickým proudem, zkrat nebo poruchu.

WC sedátko, víko toalety, hlavní jednotka nebo jiné části se mohou uvolnit a spadnout, což může vést ke zranění.

Nepoužívejte jiný než uvedený zdroj napájení.

Střídavý proud 220-240 V, 50 Hz

V opačném případě může dojít k požáru nebo nadměrnému zahřátí.

Jedná se o elektrický výrobek. Neinstalujte jej na místa, kde by se na výrobek mohla dostat voda, nebo na místa s dostatečně vysokou vlhkostí, která by mohla způsobit tvorbu vody na povrchu tohoto výrobku. Při používání výrobku v koupelně nainstalujte ventilátor nebo větrací otvor a zajistěte dobré proudění vzduchu koupelnou.

Pokud tak neučiníte, může dojít k požáru nebo úrazu elektrickým proudem.

Výrobek vždy připojujte k přívodu studené vody.

Připojení k přívodu horké vody může vést k popálení a poškození zařízení.

Předběžné studie u žen naznačují, že nadměrné používání nepřetržitého postříku může zvýšit možnost vysychání vaginální sliznice a potenciálně snížení počtu žádoucích mikrobiálních organismů. Ačkoli tyto studie nebyly ověřeny, obraťte se na svého lékaře s obavami, zda se Vás tyto okolnosti mohou týkat.

Ještě důležitější je, že pokud jste jedinec trpící jakoukoli imunitní nedostatečností v důsledku nemoci, chemoterapie nebo jiného zdravotního stavu ohrožujícího imunitní systém, měli byste se před použitím tohoto zařízení poradit se svým poskytovatelem zdravotní péče.

TCF34120GEU, TCF34120GGB^{*4}

Nedotýkejte se připojení napájecího kabelu mokřkýma rukama.

Může to způsobit úraz elektrickým proudem.

Na hlavní jednotku nebo přípojku zdroje napájení nenanášejte vodu ani čisticí roztok.

Může to způsobit požár, úraz elektrickým proudem, zahřátí nebo zkrat.

Takové jednání může způsobit prasknutí výrobku s následkem zranění nebo poškození vodou.

Nedotýkejte se přípojky zdroje napájení během bouřky.

Může to způsobit úraz elektrickým proudem.

Nedovoďte, aby se přívodní hadice vody dotýkala přípojky zdroje napájení.

Může to způsobit kondenzaci vodní páry s následkem požáru, úrazu elektrickým proudem, zahřátí nebo zkratu.

Nedělejte nic, co by mohlo poškodit napájecí kabel nebo přípojku zdroje napájení.

Do napájecích kabelů nestrkejte, neškrabte, neškrábejte, nekruťte jimi, nadměrně je neohýbejte, nepoškozujte, nepravujte ani nezahřívajte.

Na napájecí kabely také neumísťujte žádné těžké předměty, nezavazujte je a nepřiskřípávejte.

Použití poškozeného napájecího kabelu může mít za následek požár, úraz elektrickým proudem, zahřátí nebo zkrat.

Zkontrolujte, zda byla nainstalována řádně uzemněná zásuvka (TCF34120GEU) nebo svorkovnice (TCF34120GGB).

Neinstalování uzemněné zásuvky nebo svorkovnice může v případě poruchy způsobit úraz elektrickým proudem.

^{*} Pokud není instalováno uzemnění, požádejte o instalaci uzemnění dodavatele, který instalaci provedl.

Zákazníci nemanipulují s připojením zdroje napájení pro TCF34270GEU a TCF34170GEU⁴ (Concept 100)

³ Jak vypnout výrobek



POZOR

Zkontrolujte, zda je zásuvka pro elektrické napájení (TCF34120GEU) nebo svorkovnice (TCF34120GGB) v souladu s níže uvedeným popisem.

V opačném případě může dojít k požáru nebo úrazu elektrickým proudem.

a. Připojte proud do zásuvky (TCF34120GEU) nebo svorkovnice (TCF34120GGB) prostřednictvím diferenčního proudového chrániče, jehož uvolňovací proud nepřesahuje 30 mA.

b. Přesvědčte se, že zásuvka (TCF34120GEU) nebo svorkovnice (TCF34120GGB) a její kabelová zástrčka jsou ve vzdálenosti nejméně 0,60 m od vnější strany sprchy nebo vany.

*Zkontrolujte, zda je zapojení podle bodů a. a b. výše kompletní. Pokud zapojení není dokončeno, požádejte o jeho provedení dodavatele, který prováděl instalaci.

TCF34120GEU

Nepoužívejte uvolněnou nebo vadnou elektrickou zásuvku.

Takový postup může způsobit požár nebo zkrat.

Nepoužívejte žádnou zásuvku nad rámec jejích specifikovaných jmenovitých hodnot.

Zapojení příliš mnoha zástrček do stejné zásuvky, například pomocí rozbočovačů zásuvek, může způsobit požár v důsledku zahřátí.

Zástrčku pevně zasuňte do zásuvky.

V opačném případě může dojít k požáru, zahřátí nebo zkratu.

Chcete-li přístroj odpojit ze zásuvky, držte zástrčku, nikoliv napájecí kabel.

Neodpojujte zástrčku tahem za napájecí kabel.

Tahání za napájecí kabel může způsobit poškození a vést k požáru nebo zahřátí.



UPOZORNĚNÍ

**TCF34270GEU, TCF34170GEU
TCF34120GEU, TCF34120GGB**

Nepoužívejte výrobek, pokud je hlavní jednotka nestabilní.

V takovém případě může dojít k uvolnění a pádu hlavní jednotky a následnému zranění.
(Pokud je hlavní jednotka v záklonu, obraťte se na instalatéra, prodejce nebo servisní službu TOTO. Viz kontaktní informace na zadní straně obálky).

Pokud je výrobek poškozen, nedotýkejte se poškozené části.

Může to způsobit úraz elektrickým proudem nebo zranění.
Okamžitě jej vyměňte.

Na WC sedátko, víko toalety nebo hlavní jednotku nepoužívejte velkou sílu, mechanický náraz, nestoupejte na ně ani na nich nestůjte. Na WC sedátko, víko toalety nebo hlavní jednotku také nepokládejte žádné těžké předměty.

Takové jednání může způsobit prasknutí nebo uvolnění a pád hlavní jednotky s následkem zranění.

Pokud tak učiníte, může dojít k poškození výrobku a zranění nebo poškození vodou.

Nezvedejte tento výrobek za WC sedátko nebo víko.

Nezvedejte WC sedátko ani víko, pokud na horní části jednotky leží nějaké předměty.

Může to způsobit uvolnění a pád hlavní jednotky a následné zranění.

Při údržbě plastových částí (hlavní jednotky atd.) nebo přívodní hadice vody používejte pH neutrální kuchyňský mycí prostředek zředěný vodou. Nepoužívejte žádný z následujících prostředků.

Čistič toalet, čisticí prostředky pro domácnost, benzen, ředidlo, práškový čisticí prostředek nebo nylonový kartáč.

Tyto předměty mohou poškodit nebo rozbít plast a způsobit zranění nebo poruchu.

Tyto předměty mohou poškodit přívodní hadici vody a způsobit únik vody.

Abyste zabránili náhlému úniku vody, neodstraňujte vypouštěcí ventil vodního filtru, když je uzavírací ventil otevřený.

Pokud tak učiníte, dojde k vystříknutí vody.

(→Pokyny k čištění vypouštěcího ventilu vodního filtru naleznete na straně 53).

Přívodní hadici vody neskládejte ani nemačkejte; nepoškozujte ji řezáním ostrým předmětem.

Takový postup může způsobit únik vody.

Neinstalujte základní desku, která není připevněna.

Může to způsobit poškození.

Pokud dojde k úniku vody, vždy uzavřete uzavírací ventil.

Pokud okolní teplota pravděpodobně klesne na 0 °C nebo níže, zabraňte poškození potrubí a hadic v důsledku zamrznutí.

Zmrzlé vodovodní potrubí by mohlo způsobit prasknutí hlavní jednotky a potrubí, což by mělo za následek únik vody.

Regulujte teplotu v místnosti, abyste zabránili zamrznutí potrubí a hadic v chladných měsících.
Vypusťte vodu.

Pokud výrobek delší dobu nepoužíváte, zavřete uzavírací ventil, vypusťte vodu z hlavní jednotky a přívodní hadice a poté vypněte napájení.⁵

Při dalším nepoužití výrobku nechte výrobek nejprve znovu naplnit vodou. V opačném případě by mohlo dojít ke kontaminaci vody v nádržce a způsobení zánětu kůže nebo jiných problémů.
(→Pokyny k doplnění vody naleznete na straně 51.) Ponechání napájení zapnutého může způsobit požár nebo zahřátí.

Při instalaci vypouštěcího ventilu vodního filtru se ujistěte, že je pevně utažen ve správné poloze.

Nedostatečné dotažení může způsobit únik vody.

⁵ Jak vypnout výrobek



UPOZORNĚNÍ

Pokud je mísa ucpaná, vypněte napájení⁶ a odstraňte překážku.

K odstranění ucpání použijte komerčně dostupné nářadí, které je vyrobeno pro odstraňování ucpání jednotky mísy.

Hlavní jednotku pevně nasadíte na základní desku.

Po zatlačení hlavní jednotky, dokud neuslyšíte zvuk cvaknutí, ji mírně zatáhněte směrem k sobě, abyste se ujistili, že se výrobek neodpojí.

V opačném případě by mohlo dojít k uvolnění hlavní jednotky s následkem zranění.

Před vložením baterií se orientujte podle znamének plus a minus na bateriích.

Vybité baterie okamžitě vyjměte.

Při výměně baterií:

- Vyměňte obě baterie za nové.
- Pro obě nové baterie použijte stejnou značku (jakoukoli dostupnou značku).

V opačném případě může dojít k úniku kapaliny z baterií, vzniku tepla, prasknutí nebo vznícení baterií.

Pokud se předpokládá, že výrobek nebude delší dobu používán, vyjměte baterie z dálkového ovladače.

Pokud tak neučiníte, může dojít k úniku tekutiny z baterií.

Tento výrobek je klasifikován jako zařízení třídy I a musí být uzemněn.

Použijte novou sadu hadic, která je součástí tohoto zařízení. Nepoužívejte znovu starou sadu hadic. Toto zařízení není určeno pro použití osobami (včetně dětí) se sníženými fyzickými, smyslovými nebo duševními schopnostmi nebo s nedostatečnými zkušenostmi a znalostmi, pokud jim osoba odpovědná za jejich bezpečnost neposkytlá dohled nebo je nepoučila o používání zařízení. Děti by měly být pod dohledem, aby se zajistilo, že si se spotřebičem nebudou hrát

⁶ Jak vypnout výrobek

Provozní opatření

Pro prevenci poruch

Neblokujte vysílač nebo přijímač dálkového ovládání.

Pro prevenci poškození

Plastové plochy, jako je hlavní jednotka a dálkové ovládání, otírejte měkkým hadříkem, který je dostatečně vyždímán.

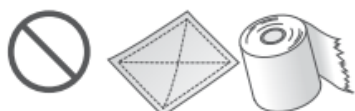

Vysušte hadříkem nebo ubrouskem

Neopírejte se o víko toalety.



Pro prevenci poruch a selhání

Pokud hrozí nebezpečí úderu blesku, vypněte napájení.⁷

Nelze použít kryt WC sedátka nebo kryt víka toalety.

Spínač sedátka nemusí správně fungovat.



Nemočte na hlavní jednotku, WC sedátko nebo trysku.

Může to způsobit poruchu nebo změnu barvy.

Na ovládací panel dálkového ovládání nepůsobte silou.

Používáte-li k čištění toalety čisticí prostředek, opláchněte jej do 3 minut a nechte WC sedátko a víko toalety otevřené.

Pokud se výpary z čističe WC dostanou do hlavní jednotky, mohou způsobit poruchu.

► Setřete čisticí prostředek, který zůstal na jednotce mísy.

Nepoužívejte výrobek se sejmutým víkem toalety.

Nevystavujte jej přímému slunečnímu záření.

To může způsobit změny barvy, nepravidelnou teplotu vyhřívaného sedátka nebo poruchu dálkového ovládání.

Může to také způsobit nesprávnou funkci výrobku v důsledku změny teploty.

Rádia apod. používejte mimo dosah výrobku.

Výrobek by mohl způsobit rušení rádiového signálu.

Pokud používáte sedátko pro kojence nebo měkkou dětskou židličku, po použití je odstraňte.

Její ponechání může zabránit používání některých funkcí.

Na dálkové ovládání nepoužívejte sílu.

Způsobilo by to poruchu funkce.

► Abyste zabránili pádu dálkového ovladače, uložte jej v době, kdy jej nepoužíváte, do držáku. Dávejte pozor, abyste jej nevystavili působení vody.

Na WC sedátko a víko toalety nic nepokládejte a netlačte na ně rukama.

V opačném případě může dojít k zapnutí spínače sedátka, což může způsobit, že při dotyku tlačítek na dálkovém ovladači se namočí podlaha a z trysky vytéká teplá voda.

⁷ Jak vypnout výrobek

O spínači sedátka

Když si sednete na WC sedátko, zapne se spínač sedátka, který vám umožní používat různé funkce.

Když je spínač sedátka ZAPNUTÝ, ozve se zvuk cvaknutí.

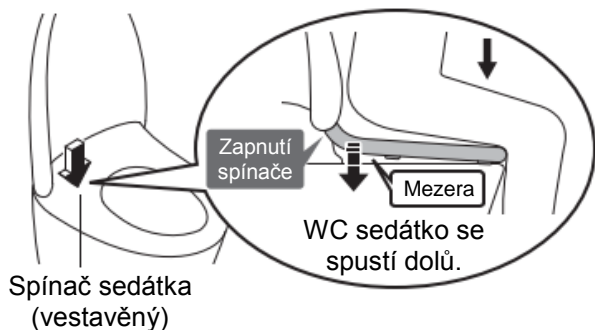

Posaďte se zpět na WC sedátko.

Spínač sedátka se nezapne, pokud si na sedátko správně nesesednete.



Poznámka: Pokud výrobek používá dítě, je možné, že se spínač sedátka kvůli jeho nízké tělesné hmotnosti neaktivuje.

Protože je WC sedátko navrženo tak, aby se pohybovalo nahoru a dolů, je mezi dosedy sedátka toalety a jednotkou mísy zajištěn volný prostor.

Názvy dílů

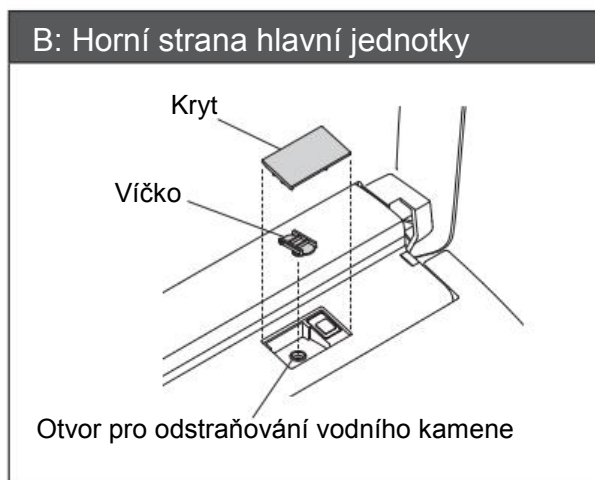
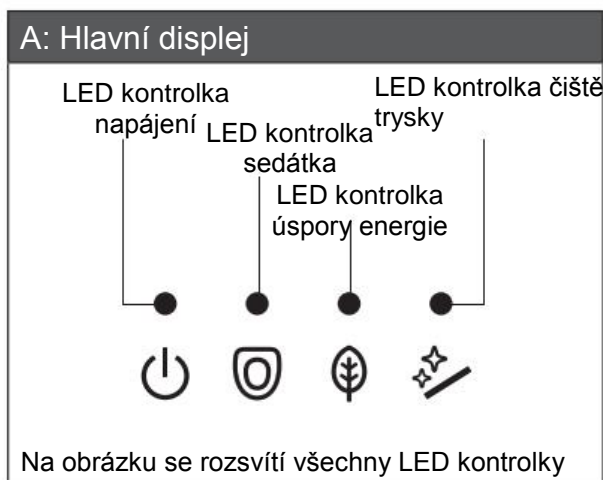
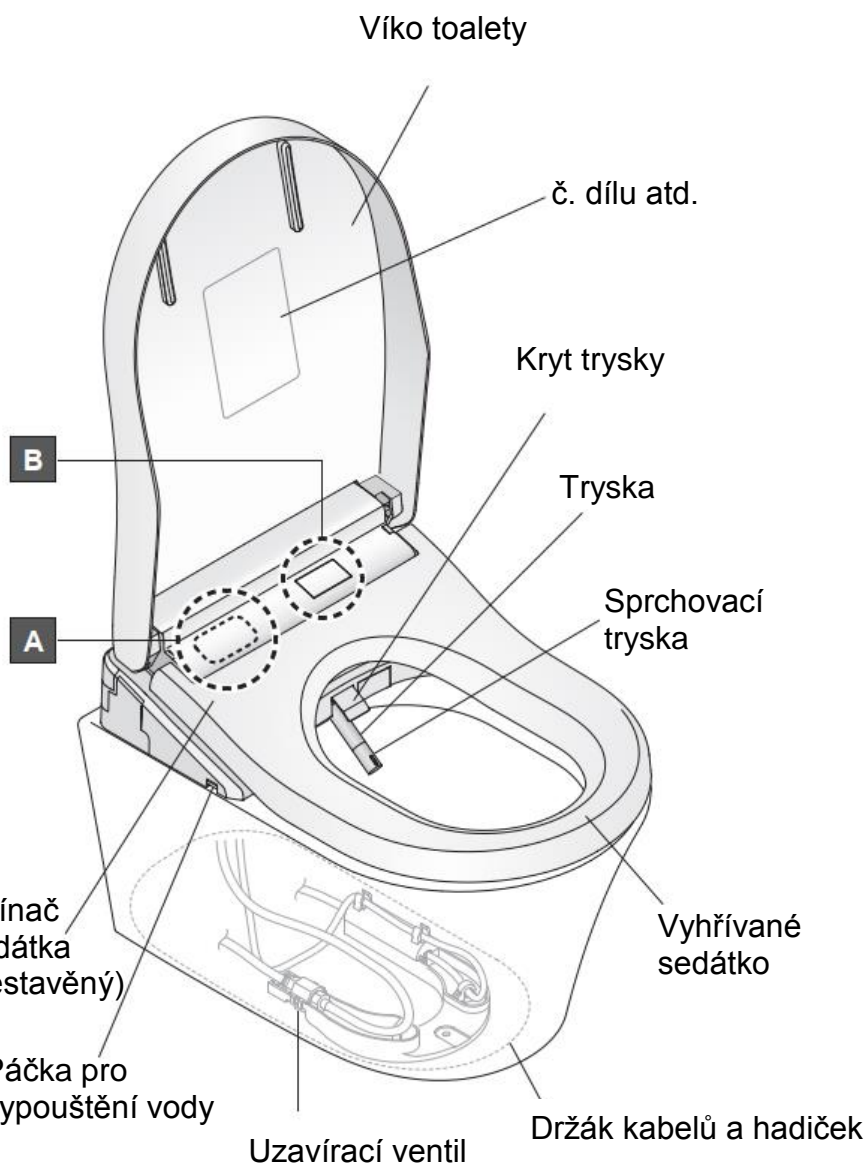
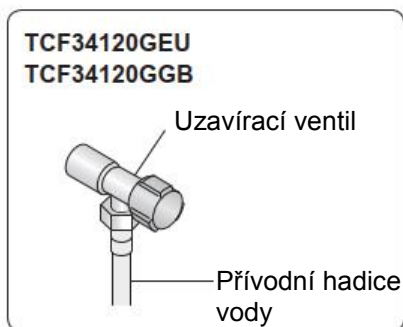
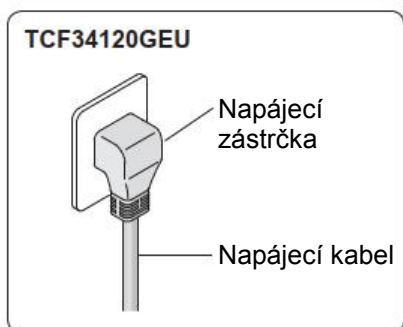
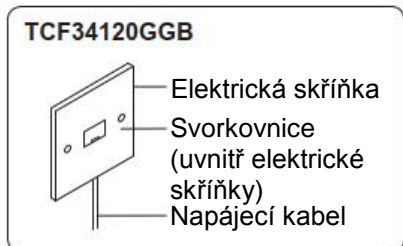

⁸ S výjimkou TCF34120GEU a TCF34120GGB.

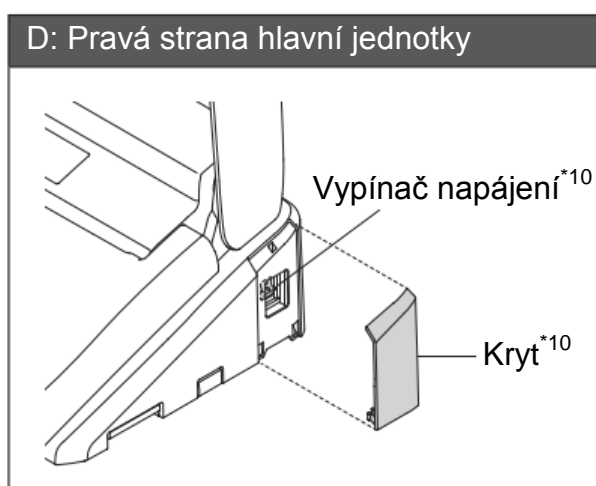
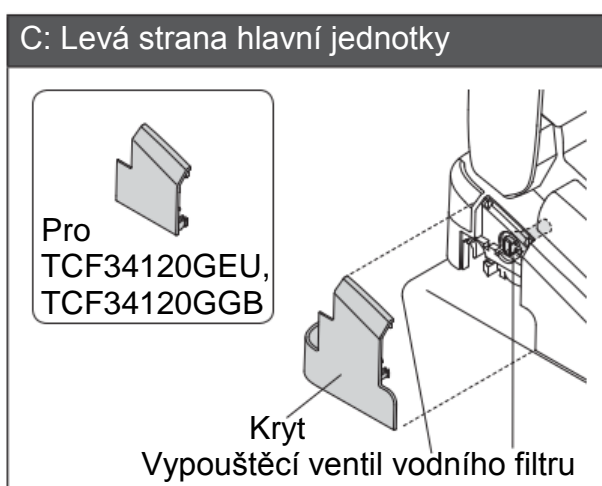
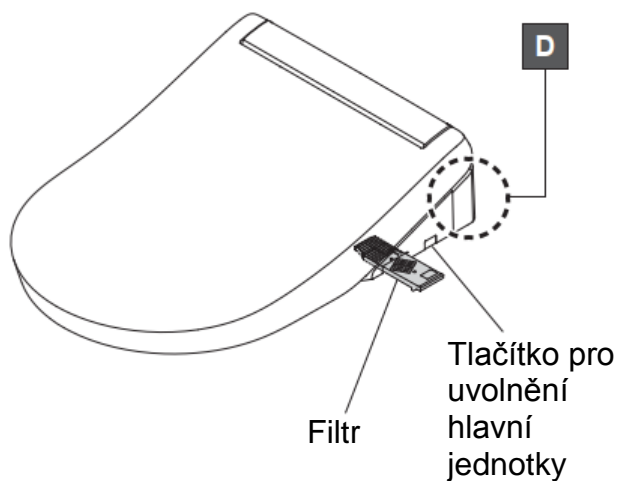
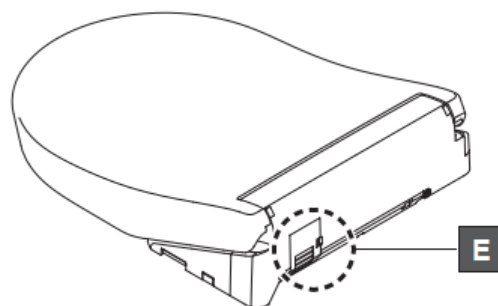
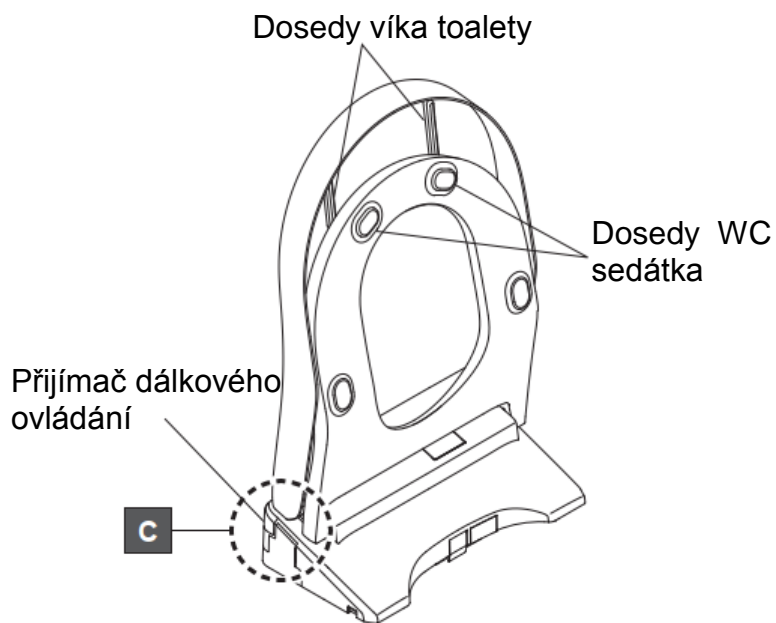

Popisy v této příručce vycházejí z vyobrazení modelu TCF34270GEU.

⁹ S výjimkou TCF34120GEU a TCF34120GGB.

¹⁰ S výjimkou **TCF34170GEU – Concept 100**, TCF34120GEU a TCF34120GGB.

Příprava

První použití výrobku

1. Vložte baterii

1.1 Vyjměte dálkový ovladač z držáku.

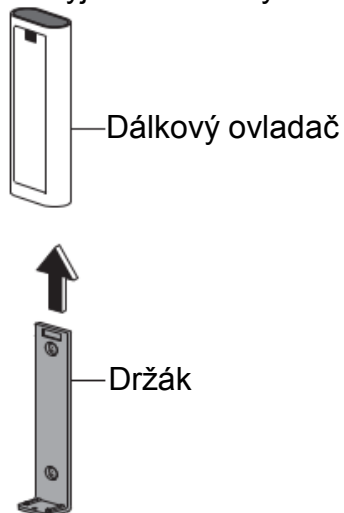

1.2 Otevřete kryt baterií a vložte dvě baterie AA.

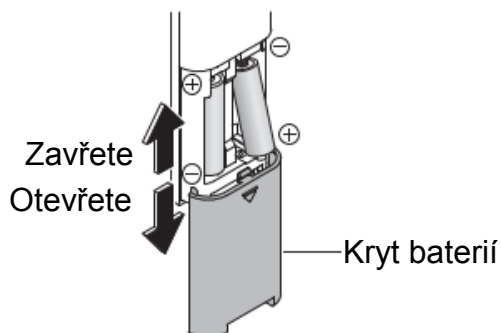

► Po správném vložení baterií se všechny LED na dálkovém ovladači rozsvítí přibližně na 2 s.

1.3 Namontujte dálkový ovladač do držáku.

O bateriích

Používejte suché, alkalické baterie.

Nezapomeňte dodržovat „Bezpečnostní opatření“, abyste zabránili prasknutí baterií nebo úniku tekutiny. (→ Strany 5, 8)

Pokud je dálkový ovladač zabezpečen proti krádeži

1) Odstraňte šroub z upevnění dálkového ovladače.

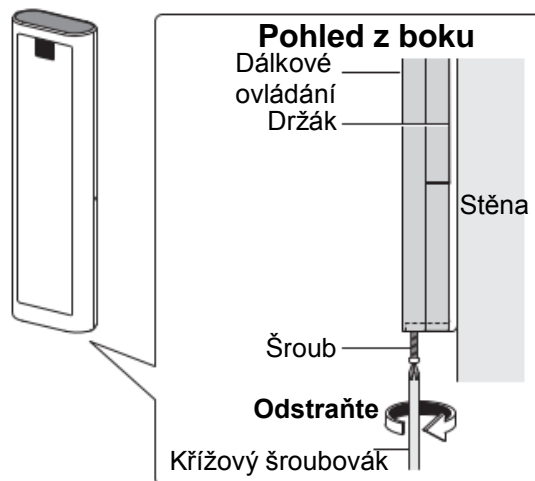

2) Sejměte dálkový ovladač z držáku. Postupujte podle kroků 1.1 až 1.3, jak je znázorněno vlevo.

Opětovné zajištění dálkového ovladače

Utáhněte a upevněte šroub.

Přílišné utážení může způsobit poškození dílů, jako je např. držák.

2. Zapněte napájení

TCF34270GEU

TCF34170GEU

Concept 100

2.1 Přepněte vypínač napájení do polohy ON.

► Tryska se vysunuje a následně zasouvá.

2.2 Zkontrolujte, zda se rozsvítí LED kontrolka „Napájení (Power)“.

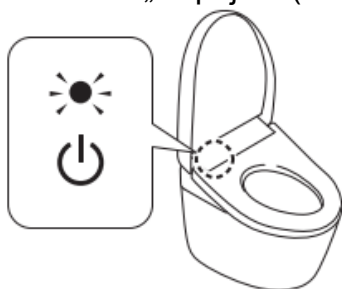

Pokud kontrolka nesvítí

1) Sejměte kryt na pravé straně hlavní jednotky a přepněte vypínač napájení do polohy ON.

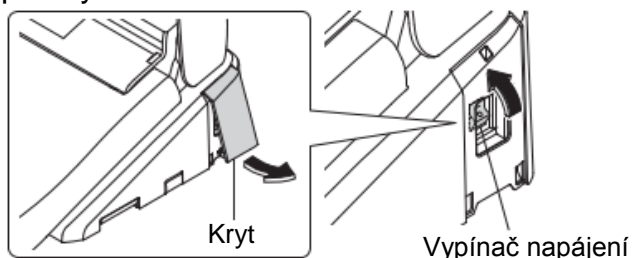

2) Znovu nasadte kryt.

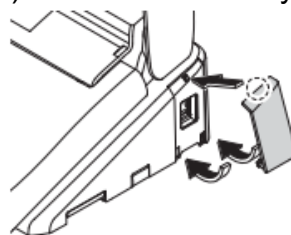

Pokud je kontrolka zhasnutá, ale vypínač napájení je v poloze „ON“ (zapnuto).

Pomocí dálkového ovladače přepněte „Napájení“ do polohy „ON“.

Ovládání ze zadní strany dálkového ovladače

 Stiskněte tlačítko „Napájení zapnuto/vypnuto“ asi na 3 sekundy nebo déle.

Ovládání z přední části dálkového ovladače

Doporučuje se, pokud je dálkový ovladač zabezpečen proti krádeži apod.

 Stiskněte tlačítko „Oscilační čištění“ asi 10 sekund nebo déle.

TCF34120GEU

2.1 Zasuňte napájecí zástrčku.

► Tryska se vysunuje a poté zasouvá.

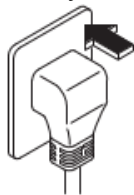

2.2 Zkontrolujte, zda se rozsvítí LED kontrolka „Napájení“.

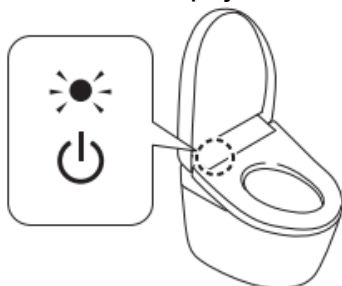

Pokud kontrolka nesvítí

Přepněte „Napájení“ do polohy „ON (zapnuto)“ pomocí dálkového ovladače.

Ovládání ze zadní strany dálkového ovladače

 Stiskněte tlačítko „Napájení zapnuto/vypnuto“ asi na 3 sekundy nebo déle.

Ovládání z přední části dálkového ovladače

Doporučuje se, pokud je dálkový ovladač zabezpečen proti krádeži apod.

 Stiskněte tlačítko „Oscilační čištění“

asi 10 sekund nebo déle.

TCF34120GGB

2.1 Přepněte jistič na rozvodné desce do polohy ON.

► Tryska se vysunuje a poté zasouvá.

2.2 Zkontrolujte, zda se rozsvítí kontrolka „Napájení“.

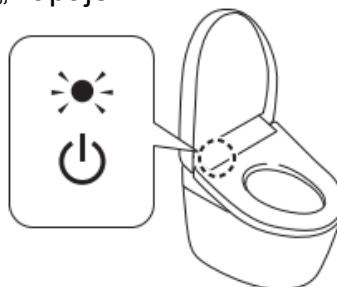

Pokud je světlo vypnuté

Pomocí dálkového ovladače přepněte „Napájení“ do polohy „ON (zapnuto)“.

Ovládání ze zadní strany dálkového ovladače

 Stiskněte tlačítko „Napájení zapnuto/vypnuto“ asi na 3 sekundy nebo déle.

Ovládání z přední části dálkového ovladače

Doporučuje se, pokud je dálkový ovladač zajištěn proti krádeži apod.

 Stiskněte tlačítko „Oscilační čištění“ asi 10 sekund nebo déle.

3. Otevřete uzavírací ventil

TCF34270GEU

TCF34170GEU

Concept 100

3.1 Plně otevřete uzavírací ventil.

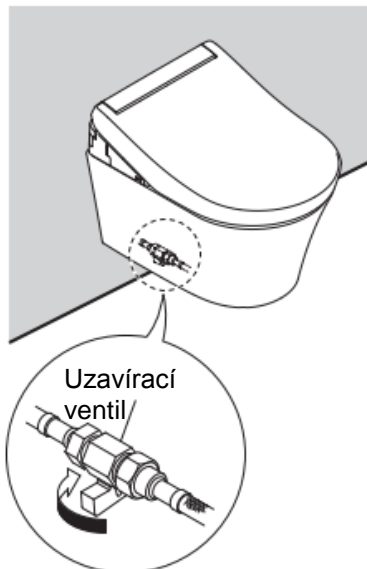

3.1 Plně otevřete uzavírací ventil.

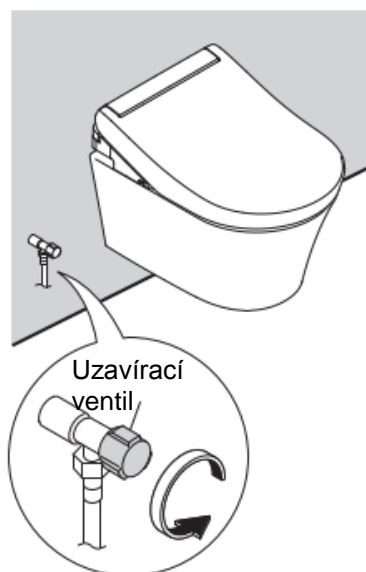

TCF34120GEU

TCF34120GGB

Jak výrobek vypnout

TCF34270GEU

TCF34170GEU

Concept 100

Vypnutí napájení „OFF“

1) Sejměte kryt na pravé straně hlavní jednotky a přepněte vypínač napájení do polohy „OFF“.

► Kontrolka „Napájení“ se nerozsvítí.

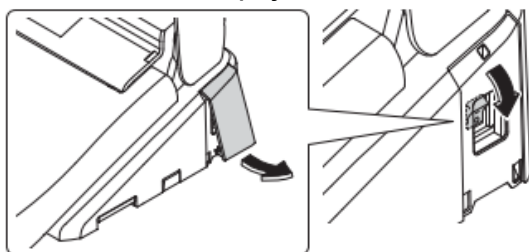

2) Znovu nasadte kryt. (→ Strana 15)

TCF34120GEU

Vypnutí napájení „OFF“

Odpojte zástrčku ze zásuvky.

► Kontrolka „Power“ (Napájení) se nerozsvítí.

TCF34120GGB

Vypnutí napájení „OFF“

Přepněte vypínač napájení do polohy OFF.

► Kontrolka „Power“ se nerozsvítí.

Základní operace

Používání dálkového ovládání

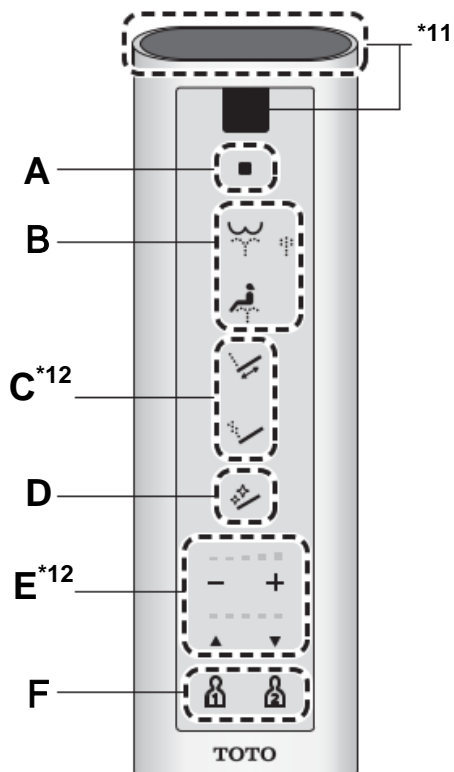

Zadní strana dálkového ovládání

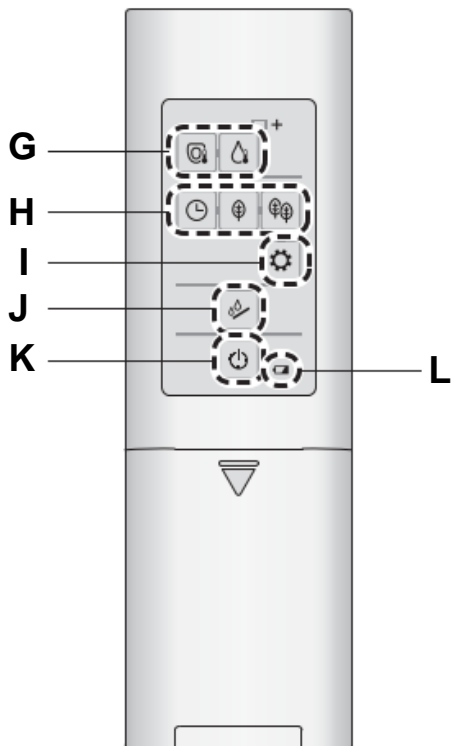

Ovládejte ovládací prvky na dálkovém ovladači; když hlavní jednotka přijme signál, ozve se zvukový signál.

- | | | |
|---|--|--|
| A | | Stop
Zastaví provoz B. |
| B | | Intimní sprška zadních partií
Vyčistí Vaše zadní partie. |
| | | Jemná intimní sprška zadních partií
Vyčistí Vaše zadní partie mírným jemnější sprškou.
Nastavení se mění mezi a po každém stisknutí tlačítka . |
| | | Intimní dámská sprška
Slouží jako bidet pro dámy. |
| C | | Oscilační sprška
Tryska se pohybuje dopředu a dozadu, aby důkladně vyčistila Vaše zadní partie. |
| | | Pulzující sprška
Čistí pomocí tlaku vody, který pulzuje mezi jemným a silným.
Nastavení se mění mezi „ON“ a „OFF“ při každém stisknutí tlačítka.
Poznámka: Sezení na WC sedátku usnadňuje nastavení polohy trysky a snižuje rozstříkování vody. |
| D | | Wand CLEAN (ČIŠTĚNÍ trysky)
Čistí trysku s „EWATER+“ ¹³ . |

¹¹ Vysílač dálkového ovládání (přední strana, horní strana)

¹² Při použití tlačítka B lze ovládat tato tlačítka a jejich funkce.

¹³ Co se rozumí pod pojmem „EWATER+“ ? (→Strana 22)

Po vyčištění trysky vytéká voda z okolí trysky. Když po stisknutí tlačítka začne fungovat funkce „Wand CLEAN“, bliká kontrolka Wand CLEAN. (→strana 12)

Poznámka: Tato funkce se spustí automaticky po použití funkcí čištění (intimní sprška zadních partií, intimní dámská sprška atd.). (→Strana 21 „Automatické ČIŠTĚNÍ trysky“)

Poznámka: Pro čištění vysunuté trysky. (→Strana 36 „Čištění trysky“)

E



Nastavení tlaku vody



Tlak vody můžete nastavit na jednu z pěti úrovní. [-] Jemnější, [+] Silnější



o stisknutí tlačítka „Nastavení tlaku vody“ se na 10 sekund rozsvítí nastavená poloha.



Nastavení polohy trysky



Pomocí tlačítek [▲] a [▼] Můžete nastavit polohu spršky do 5 různých úrovní mezi intimní sprškou zadních partií a intimní dámskou sprškou.



Po stisknutí tlačítka „Nastavení polohy trysky“ se nastavená poloha na 10 sekund rozsvítí.

Po ukončení používání dálkového ovladače se nastavení po chvíli vrátí do původního nastavení (3. poloha), maximálně však do 5 minut.

Poznámka: Správné sezení na WC sedátku usnadňuje nastavení polohy trysky a snižuje rozstříkávání vody.

F

Zámek osobního nastavení



Můžete si uložit preferovaná nastavení „Poloha trysky“, „Tlak vody“ a „Teplota teplé vody“.

Uložení nastavení

Během čištění nastavte preferovanou „Polohu trysky“, „Tlak vody“ a „Teplotu teplé vody“ a poté stiskněte a podržte tlačítko 1 nebo 2 po dobu 2 sekund nebo déle.

Použití

Stiskněte tlačítko 1 nebo 2, a poté stiskněte tlačítko pro čištění, které chcete použít. Kontrolky „Poloha trysky“ a „Tlak vody“ se v nastavených polohách rozsvítí asi na 10 sekund a přepne se zobrazení „Teplota teplé vody“.

V této části je uveden přehled nastavení, která lze konfigurovat pomocí dálkového ovládání. Podrobné popisy naleznete na příslušných stránkách.

G



Teplota WC sedátka



Teplota vody

Nastavení teplot (→strana 23)

H



Časovač úspory energie



Automatická úspora energie



Automatický spořič energie+

Úspora energie (→Strana 27)

I



Potvrzení nastavení

Aktuální nastavení lze rozeznat podle LED kontrolky.

J



Čištění trysky

Pro čištění vysunuté trysky. (→strana 36,37)
Při výměně rozprašovací trysky (→Strana 46)

- K**  **Zapnutí/vypnutí napájení**
Stisknutím asi 3 sekundy nebo déle
se zapne/vypne napájení.
▶ Pokud je dálkový ovladač zajištěn
proti krádeži (→strana 15, krok 2-2.2)
-

- L**  Výstražná značka slabé baterie
(→Strana 48)

Mechanismus automatických funkcí

„EWATER+“ se používá k automatickému čištění trysky

TCF34270GEU

1. Jakmile se posadíte^{*14}



Deodorizér

Pre-mist (jemný oplach mísy před použitím)

Deodorizér

Spustí deodorizér



Odstraňuje pachy uvnitř mísy.

Poznámka: Filtr vyžaduje pravidelnou údržbu (→strana 37)

Pre-mist (jemný oplach mísy před použitím)^{*15}



Uvnitř mísy se automaticky rozprašuje mlha, která ztěžuje ulpívání nečistot.

2. Při vstávání^{*14}



**Deodorizér
(Automatický výkonný deodorizér)**

Automatické čištění trysky

Deodorizér

Po cca 10 sekundách

Spustí automatický výkonný deodorizér



Zastaví se přibližně po 60 sekundách.

Automatické čištění trysky

Pouze při použití čisticích funkcí.

Po přibližně 25 sekundách

Tryska se vysune, aby se sama vyčistila pomocí „EWATER+“, která vychází ze základny^{*16}



Poznámka: Když začne fungovat funkce „Automatické čištění trysky“, bliká kontrolka Wand CLEAN. (→strana 12) Funkci „EWATER+“ lze použít také stisknutím tlačítka dálkového ovladače (→strana 18 „Wand CLEAN“)

¹⁴ Z okolí trysky vytéká voda.

¹⁵ Premist (jemný oplach mísy před použitím) se rozstříkuje až po dobu přibližně 90 sekund poté, co vstanete z WC sedátka.

¹⁶ Pokud čisticí funkce (intimní sprška zadních partií a intimní dámská sprška atd.) nebyly použity po dobu 8 hodin, tryska se vyčistí automaticky. Voda vytéká z okolí trysky.

Concept 100

1. Když si sednete^{*17}



2. Když se postavíte^{*17}



Automatické ČIŠTĚNÍ trysky

Automatické ČIŠTĚNÍ trysky

Pouze při použití čisticích funkcí.

Po přibližně 25 sekundách

Tryska se vysune a čistí se pomocí „EWATER+“, která vychází ze základny^{*16}.



Poznámka: Když začne fungovat funkce „Automatické ČIŠTĚNÍ trysky“, bliká kontrolka Wand CLEAN. (→Strana 12) Funkci „EWATER+“ lze použít také stisknutím tlačítka dálkového ovladače. (→Strana 18 „Wand CLEAN“)

Provoz při výchozím nastavení je popsán v části „Mechanismus automatických funkcí“.

Tyto mechanismy lze změnit.

(→Strany 24-32 „Změna nastavení“).

Co se rozumí pod pojmem „EWATER+“ ?

Tato voda obsahující kyselinu chlornou, která vzniká z chloridových iontů ve vodovodním řádu, se široce používá k čištění a dezinfekci předmětů, jako jsou potraviny, nádobí a kojenecké láhve.

- Voda ze studny nemusí přinést požadovaný účinek. (Protože obsah chloridových iontů je nízký.)

- „EWATER+“ pomáhá minimalizovat znečištění povrchů, ale neodstraňuje potřebu čištění úplně.

- Účinek a doba trvání se liší v závislosti na prostředí a podmínkách používání.

¹⁷ Z okolí trysky vytéká voda.

Nastavení teploty

WC sedátko, voda

Lze zvolit tři různé úrovně teploty (vysoká hodnota, střední a nízká hodnota) a nastavení „OFF (vypnuto)“.

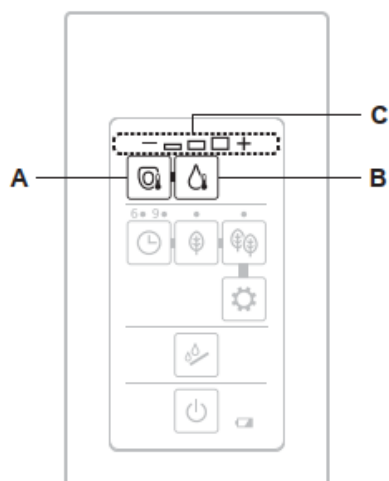

- A** Tlačítko pro nastavení teploty WC sedátka (Když chcete nastavit teplotu WC sedátka).
B Tlačítko teploty teplé vody (Když chcete nastavit teplotu teplé vody)
C Zobrazení úrovně teploty stisknutého tlačítka

Nastavení teploty

1. Vyjměte dálkový ovladač z držáku.

► Pokud je dálkový ovladač zajištěn proti krádeži. (→ Strana 14)

2. Zvolte a stiskněte tlačítko teploty

kterou chcete nastavit, z nabídky  („WC sedátko“).

„Teplota WC sedátka“,  („Teplota vody“).

► Zobrazí se aktuální úroveň teploty.

3. Opakovaně stiskněte tlačítko zvolené v kroku 2, dokud se nerozsvítí požadovaná úroveň teploty.

► Nastavení se změní při každém dalším stisknutí tlačítka

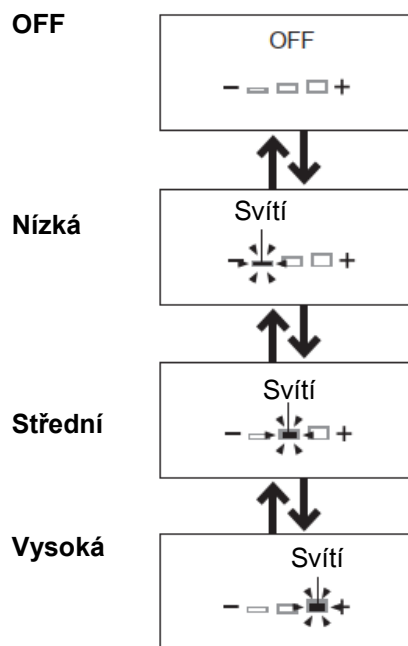

Nastavení dokončena

► Po nastavení teploty sedátka se rozsvítí LED kontrolka SEAT.

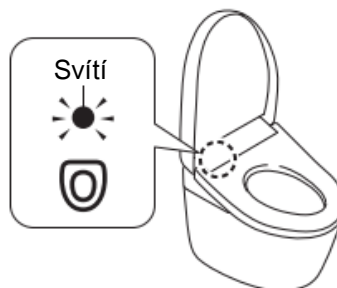

Poznámka: Pokud tlačítko nestisknete po dobu přibližně 10 sekund, LED kontrolka „Nastavení teploty“ zhasne, ale nastavení zůstane zachováno.

Pokud LED kontrolka „Nastavení teploty“ zhasne před dokončením nastavení, začněte vše znovu od kroku 2.

4. Namontujte dálkový ovladač do držáku.

► Pokud je dálkový ovladač zajištěn proti krádeži. (→ strana 14)

Chcete-li nastavit teplotu vody^{*18} a teplotu WC sedátka na „OFF“ (vypnuto)

1. Vyměňte dálkový ovladač z držáku.

► Pokud je dálkový ovladač zajištěn proti krádeži. (→Strana 14)

2. Vyberte tlačítko teploty, které chcete nastavit

na „OFF“ (vypnuto)  (tlačítko „Teplota WC

sedátka“), tlačítko  („Teplota vody“) a stiskněte jej.

► Zobrazí se aktuální úroveň teploty.

3. Opakovaně stiskněte tlačítko zvolené v kroku 2, dokud se úroveň teploty nenastaví na „OFF“.

► Nastavení se změní vždy po jednom stisknutí tlačítka

OFF

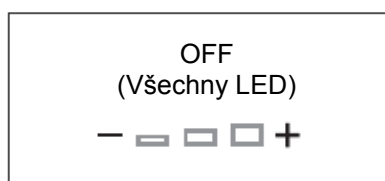

Nízká

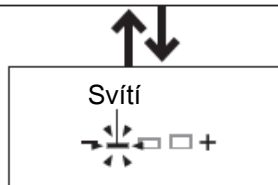

Střední

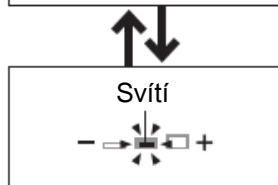

Vysoká

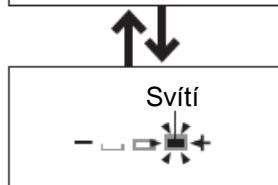

Nastavení dokončena

► Když je teplota sedátka vypnutá, kontrolka LED SEAT (led sedátka) nesvítil.

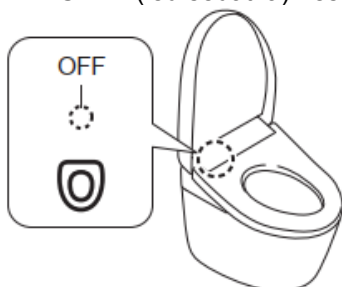

4. Namontujte dálkové ovládání do držáku.

► Pokud je dálkové ovládání zajištěno proti krádeži. (→Strana 14)

Pokud nastavení teploty nevede k zahřátí WC sedátka.

► Je úsporný režim nastaven na „ON“? (→Strana 26).

¹⁸ Aby se zabránilo kondenzaci vodní páry, neklesne teplota vody pod 20 °C, ani když je nastavena na „OFF“.

Změna nastavení

Seznam nastavení

Typy nastavení	Dostupná nastavení Tučně: Počáteční nastavení	Použitelný model
Automatický spořič energie (→strana 28)	ON/OFF (ZAPNUTO/VYPNUTO)	Všechny modely
Automatický spořič energie+ (→Strana 28)	ON/OFF (ZAPNUTO/VYPNUTO)	
Spořič energie s časovačem (→Strana 29)	ON/OFF (ZAPNUTO/VYPNUTO)	
Automatické ČIŠTĚNÍ trysky (→Strana 30)	ON/OFF (ZAPNUTO/VYPNUTO)	
Pre-mist (jemný oplach mísy před použitím) (→Strana 30)	ON/OFF (ZAPNUTO/VYPNUTO)	TCF34270GEU
Deodorizér (→Strana 31)	ON/OFF (ZAPNUTO/VYPNUTO)	
Automatický výkonný deodorizér (→Strana 31)	ON/OFF (ZAPNUTO/VYPNUTO)	
Zvukový signál (→Strana 32)	ON/OFF (ZAPNUTO/VYPNUTO)	Všechny modely
Zámek osobního nastavení (→Strana 32)	ON/OFF (ZAPNUTO/VYPNUTO)	

Chcete-li změnit nastavení, zkontrolujte, zda LED kontrolky na ovládacím panelu blikají!¹⁹

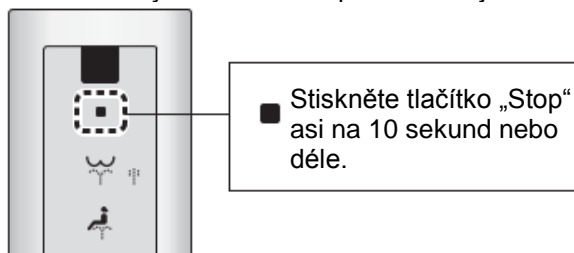

► Všechny LED kontrolky na ovládacím panelu blikají.²⁰

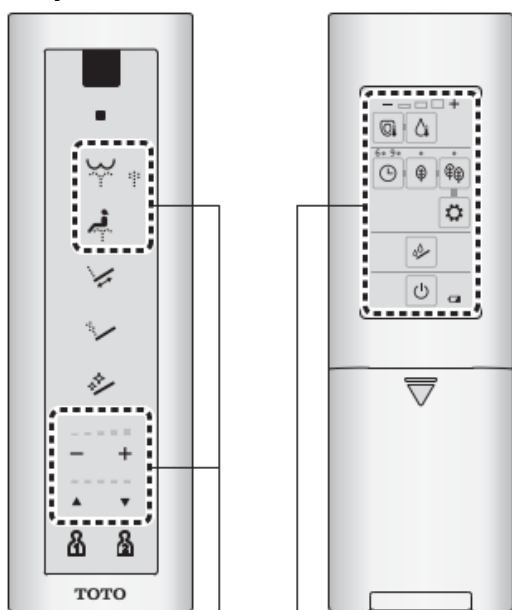

Nastavení nelze změnit, pokud neblíkají všechny LED kontrolky

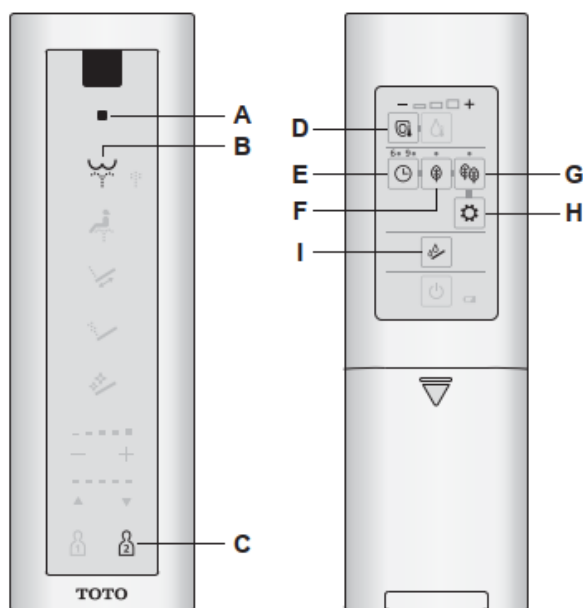

- A Tlačítko Stop
- B Tlačítko intimní mytí zadních partií
- C Tlačítko zámku osobního nastavení 2
- D Tlačítko teploty WC sedátka
- E Tlačítko spořiče energie s časovačem
- F Tlačítko automatického spořiče energie
- G Tlačítko automatického spořiče energie+
- H Tlačítko pro potvrzení nastavení
- I Tlačítko čištění trysky

► **Tlačítka nastavení** (→str. 28-32)

¹⁹ Nastavení pro funkce spořiče energie jsou vyloučena.

²⁰ Pokud během nastavování nestisknete další tlačítko přibližně do 60 sekund, kontrolka přestane blikat. Pokud se vám nastavení nepodaří dokončit, opakujte nastavení od kroku 1.

Funkce spořiče energie

Lze zvolit „Automatický spořič energie“, „Automatický spořič energie+“ nebo „Spořič energie s časovačem“.

Pro úsporu energie se teplota WC sedátka sníží na nízkou hodnotu (nebo „OFF“).

Poznámka: I když je aktivována funkce spořiče energie (s nastavením ohřevu WC sedátka na „Low“ (nízká) nebo „OFF“ (vypnuto)), bude WC sedátko při sezení na něm dočasně vyhříváné. (K dosažení nastavené teploty potřebuje WC sedátko přibližně 15 minut.) Indikace LED na hlavním displeji se vrátí do stavu, pro který je zapnutý spořič energie.

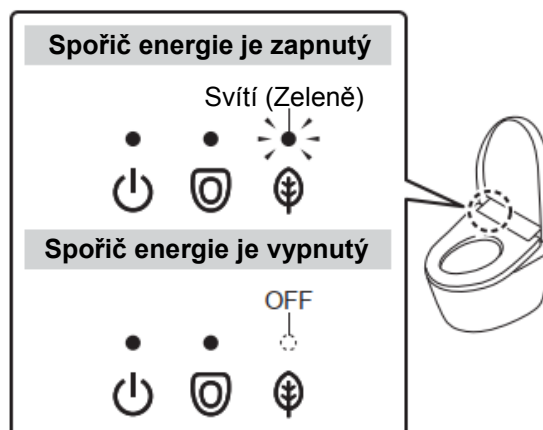

Automatický spořič energie

Chcete, aby výrobek automaticky šetřil energii

Výrobek rozpozná časové úseky s menším používáním a automaticky sníží teplotu WC sedátka.

Trvá přibližně 10 dní, než výrobek určí období, kdy se používá relativně méně často.

Když je v provozu spořič energie

Hlavní displej

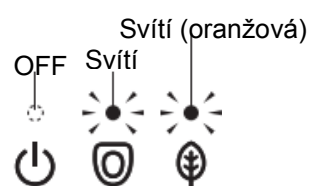

Ohřivač WC sedátka



Nízká

Příklad:

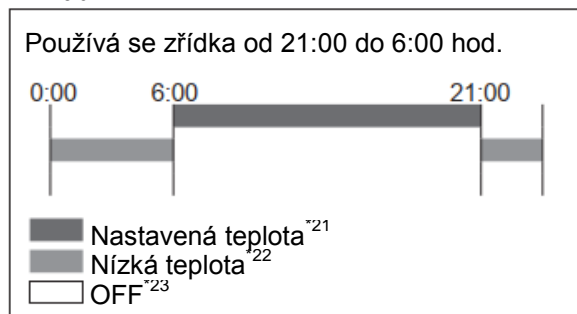

Automatický spořič energie+

Chcete ušetřit více energie

Kromě funkce „Automatický spořič energie“ automaticky vypíná ohřev WC sedátka v době, kdy se toaleta nepoužívá.

Když je v provozu spořič energie

Hlavní displej

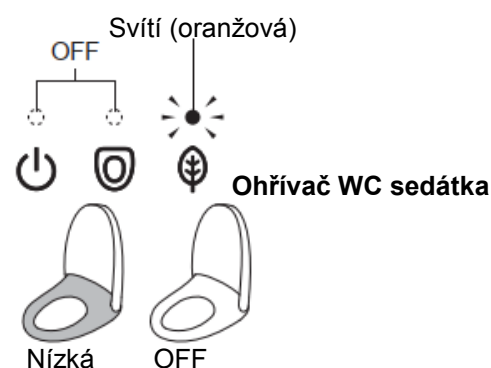

Příklad

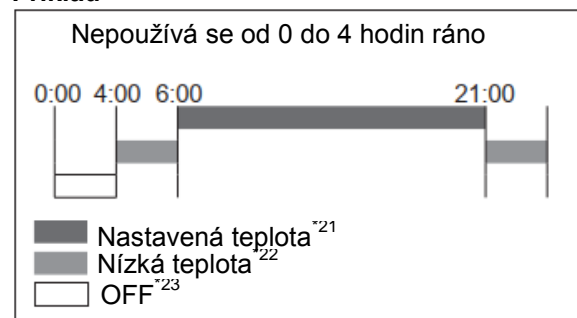

²¹ Nastavení teploty WC sedátka na stranách 22, 23.

²² Časový úsek, kdy je ohřev WC sedátka nastaven na „Nízkou teplotu“.

²³ Časový úsek, kdy je ohřev WC sedátka nastaven na „OFF“

Spořič energie s časovačem

Chcete šetřit energii pouze po předem nastavenou dobu. (6 hodin, 9 hodin)

Po nastavení času se ohřívač WC sedátka automaticky vypne během nastaveného časového úseku každý den.

Když je v provozu spořič energie

Hlavní displej

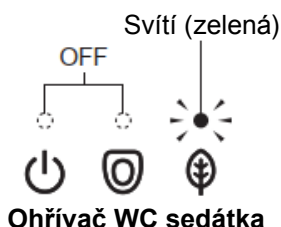

Příklad

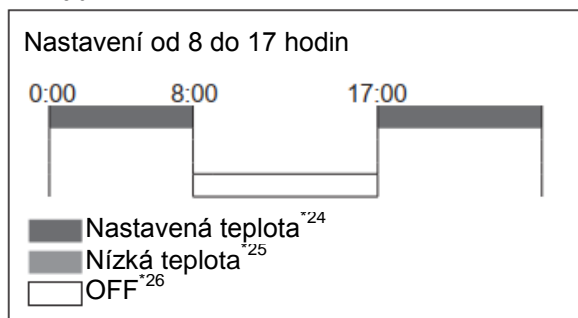

Spořič energie s časovačem a Automatický spořič energie / Automatický spořič energie+

Chcete ušetřit maximální možné množství energie?

Pokud jsou nastaveny obě funkce „Spořič energie s časovačem“ a „Automatický spořič energie / Automatický spořič energie+“, funkce „Automatický spořič energie / Automatický spořič energie+“ funguje, když funkce „Spořič energie s časovačem“ není v provozu.

Když je v provozu spořič energie

Hlavní displej

Během funkce „Automatický spořič energie / Automatický spořič energie+“:

► Stejná LED indikace jako u „Automatický spořič energie /

Automatický spořič energie+“

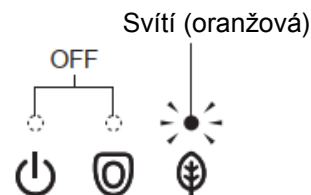

Během „Spořiče energie s časovačem“:

► Stejná LED indikace jako u „Spořič energie s časovačem“.

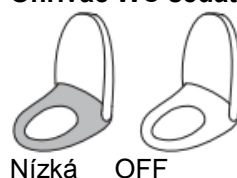
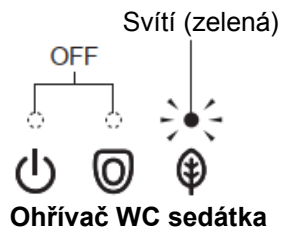

Příklad:

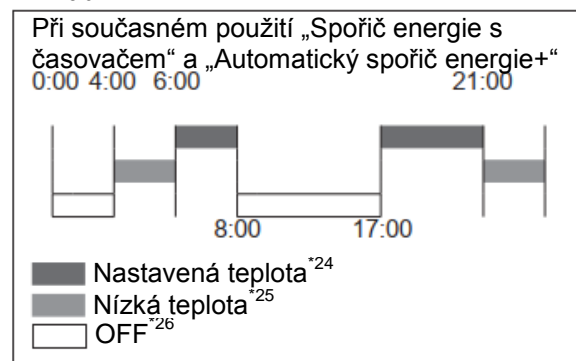

²⁴ Nastavení teploty WC sedátka na stranách 22, 23.

²⁵ Časový úsek, kdy je ohřev WC sedátka nastaven na „Nízkou teplotu“.

²⁶ Časový úsek, kdy je ohřev WC sedátka nastaven na „OFF“

Automatický spořič energie



Stiskněte tlačítko „Automatický spořič energie“.
► Nastavení se změní vždy po jednom stisknutí tlačítka.

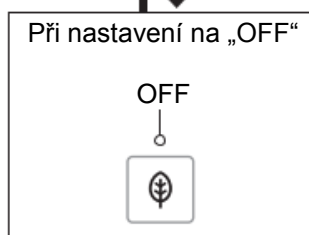
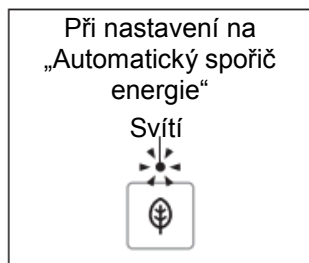

Nastavení je dokončeno

Automatický spořič energie+



Stiskněte tlačítko „Automatický spořič energie+“.
► Nastavení se změní vždy po jednom stisknutí tlačítka.

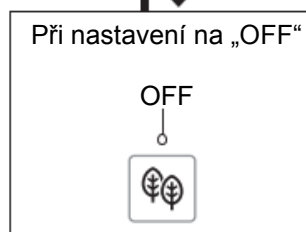

Nastavení dokončeno

Spořič energie s časovačem

Nastavte spořič energie na dobu, kdy jej chcete spustit.

Příklad: Chcete-li šetřit energii od 1:00 do 7:00 (po dobu 6 hodin)



1.

Když denní čas dosáhne 1:00 v noci, stiskněte tlačítko „Spořič energie s časovačem“.

Opakovaně stiskněte tlačítko „Spořič energie s časovačem“, dokud se nerozsvítí kontrolka „6“.

► Nastavení se změní vždy po jednom stisknutí tlačítka.

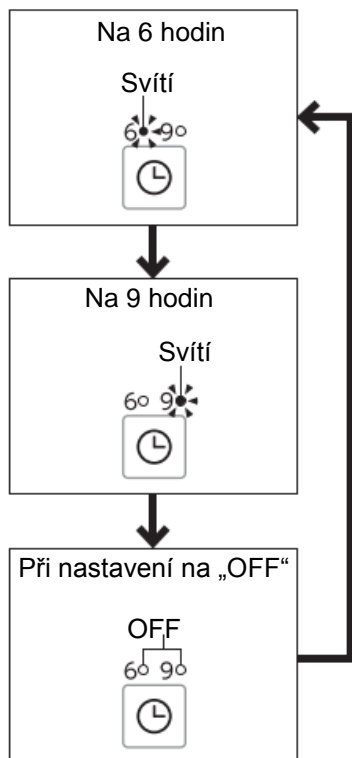

Nastavení dokončeno

Automatické ČIŠTĚNÍ trysky*27

Nastavte, zda se má tryska automaticky čistit, nebo ne.

1. ■

Stiskněte tlačítko „Stop“, dokud nezačnou blikat všechny LED kontrolky na dálkovém ovladači. (přibližně 10 sekund)



2. a

Stiskněte současně tlačítko „Spořič energie s časovačem“ a tlačítko „Potvrzení nastavení“.
► Nastavení se změní vždy po jednom stisknutí tlačítka.

Nastavte, zda se má trubička čistit automaticky, nebo ne.

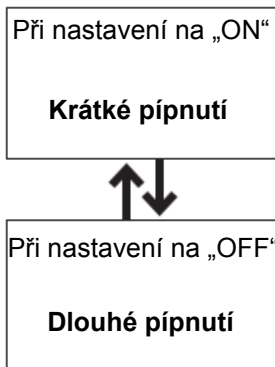

3. ■

Stiskněte tlačítko „Stop“.
Nastavení je dokončeno

Pre-mist (jemný oplach mísy před použitím)

Nastavení, zda se má mlha v jednotce s miskou rozprašovat automaticky, nebo ne.

1. ■

Stiskněte tlačítko „Stop“, dokud nezačnou blikat všechny LED kontrolky na dálkovém ovladači. (přibližně 10 sekund)



2. a

Stiskněte současně tlačítko „Automatický spořič energie“ a tlačítko „Potvrzení nastavení“.

► Nastavení se změní vždy po jednom stisknutí tlačítka.

Nastavte, zda se má automaticky rozprašovat mlha v jednotce mísy, nebo ne

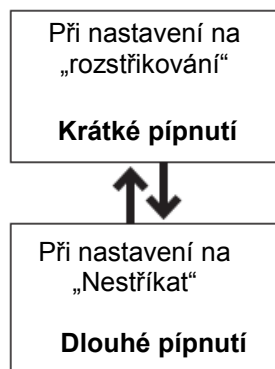

3. ■

Stiskněte tlačítko „Stop“.
Nastavení je dokončeno

²⁷ Když je „Automatické čištění trysky“ nastaveno na „OFF“, kontrolka „Wand CLEAN (čištění trysky)“ zhasne.

Deodorizér

Nastavte, zda se má po sezení na WC sedátku automaticky deodorizovat, nebo ne.

1. 

Stiskněte tlačítko „Stop“, dokud nezačnou blikat všechny LED kontrolky na dálkovém ovladači. (přibližně 10 sekund)



2.

Stiskněte tlačítko „Čištění trysky asi 5 sekund nebo déle.

► Nastavení se změní pokaždé, když je tlačítko podrženo déle než 5 sekund.

Nastavení, zda se má po usednutí na WC sedátko automaticky odstranit zápach.

Při nastavení na „ON“
Krátké pípnutí



Při nastavení na „OFF“
Dlouhé pípnutí

3. 

Stiskněte tlačítko „Stop“.
Nastavení je dokončeno

Automatický výkonný deodorizér

Nastavení, zda se má po postavení uživatele automaticky provést výkonná deodorizace, nebo ne.

1. 

Stiskněte tlačítko „Stop“, dokud nezačnou blikat všechny LED kontrolky na dálkovém ovladači. (přibližně 10 sekund)



2.

Stiskněte tlačítko „Teplota WC sedátka“.

► Nastavení se změní vždy po jednom stisknutí tlačítka.

Nastavte, zda se má po sezení na WC sedátku automaticky deodorizovat, nebo ne

Při nastavení na „ON“
Krátké pípnutí



Při nastavení na „OFF“
Dlouhé pípnutí

3. 

Stiskněte tlačítko „Stop“.
Nastavení je dokončeno

Zvukový signál*28

Nastavení, zda má být vydáván zvukový signál.

1. ■

Stiskněte tlačítko „Stop“, dokud nezačnou blikat všechny LED kontrolky na dálkovém ovladači. (přibližně 10 sekund)



2.

Stiskněte tlačítko „Intimní sprška zadních partií“.

► Nastavení se změní při každém dalším stisknutí tlačítka.

Nastavení, zda se má nebo nemá ozvat zvukový signál

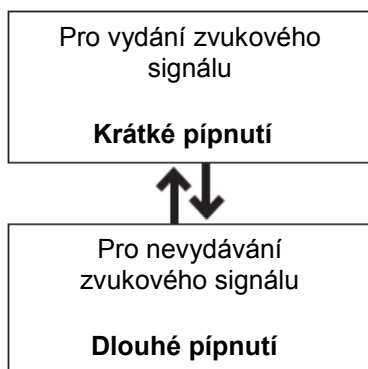

3. ■

Stiskněte tlačítko „Stop“.

Nastavení je dokončeno

Zámek osobního nastavení

Nastavte, zda se má používat zámek osobního nastavení.

1. ■

Stiskněte tlačítko „Stop“, dokud nezačnou blikat všechny LED kontrolky na dálkovém ovladači. (asi 10 sekund)

2.

²⁸ Při změně každého z nastavení nastavte elektronický zvuk na „Vydát zvukový signál“.

Stiskněte tlačítko „Zámek osobního nastavení 2“ na 5 sekund nebo déle.

► Nastavení se změní pokaždé, když je tlačítko podrženo déle než 5 sekund.

Nastavení, zda se má nebo nemá používat zámek osobního nastavení

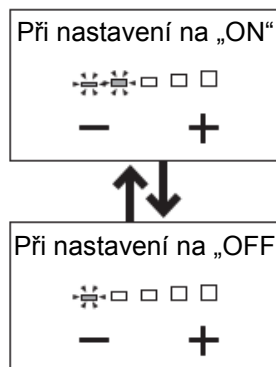

Pro potvrzení nastavené možnosti zkontrolujte LED kontrolku „Tlak vody“.

3. ■

Stiskněte tlačítko „Stop“.

Nastavení je dokončeno

Údržba

Před údržbou



POZOR

Před údržbou nebo kontrolou vždy vypněte napájení.

Pokud tak neučiníte, může dojít k úrazu elektrickým proudem nebo k poruše, což může mít za následek poruchu.

Z bezpečnostních důvodů před údržbou vypněte napájení.*²⁹

Když je napájení vypnuté, LED kontrolka napájení nesvítí.

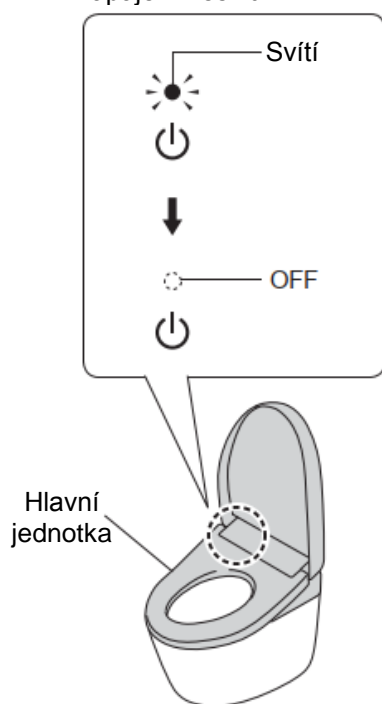

TCF34270GEU

TCF34170GEU

Concept 100

Vypnutí napájení „OFF“

Odstraňte kryt na levé straně hlavní jednotky a přepněte vypínač napájení do polohy „OFF“.

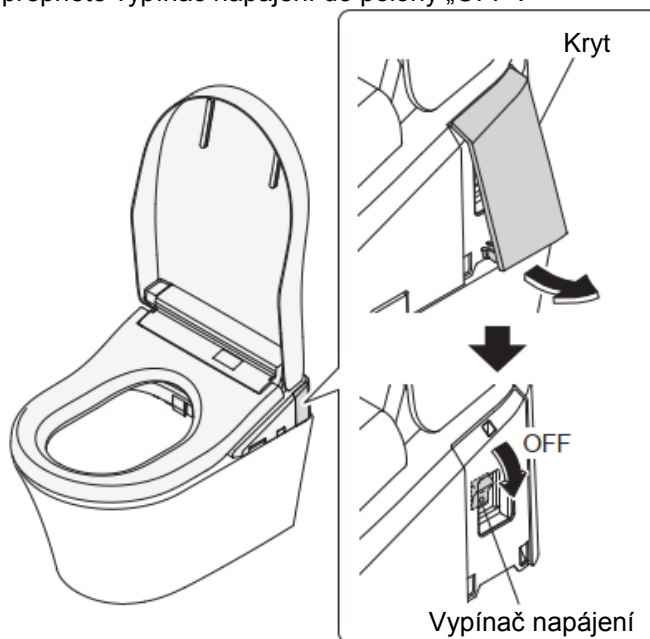

Zapnutí napájení „ON“

Přepněte vypínač napájení do polohy ON.

► Rozsvítí se kontrolka „Power (napájení)“.

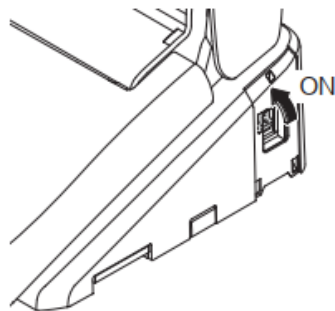

Znovu nasadte kryt.

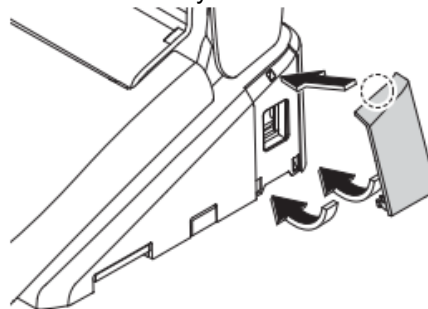

²⁹ Kromě případů, kdy používáte „Čištění trysky“, „Režim odstraňování vodního kamene“ nebo trysku“.

TCF34120GEU

Vypnutí napájení
Odpojte zástrčku ze zásuvky.

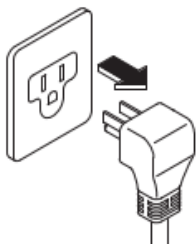

Zapnutí napájení
Zasuňte napájecí zástrčku.
► Rozsvítí se kontrolka „Power“.

hadříkem.

**Úplně zasuňte napájecí zástrčku.
Při odpojování napájecí zástrčky držte hlavní těleso napájecí zástrčky.**

Tahání za napájecí kabel může poškodit zástrčku nebo napájecí kabel.

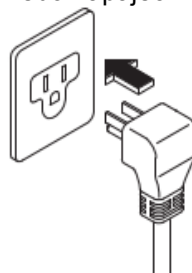

TCF34120GGB

Vypnutí napájení
Přepněte jistič na rozvodné desce do polohy OFF.

Zapnutí napájení
Přepněte jistič na rozvodné desce do polohy ON.
► Rozsvítí se kontrolka „Power“.

Napájecí zástrčka^{*30}

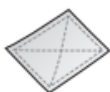

• Suchý hadřík



• Mokrý hadřík

měsíc

Přibližně jednou za

1. Odpojte napájecí zástrčku a otřete ji suchým hadříkem.



2. Zasuňte napájecí zástrčku.
► Rozsvítí se LED kontrolka „Power“.



POZOR

Pravidelně odstraňujte prach z vidlic a dalších částí napájecí zástrčky.
Odpojte napájecí zástrčku a otřete ji suchým

³⁰ Pro TCF34120GEU

Hlavní jednotka



- Měkký hadřík namočený ve vodě

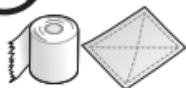

- Toaletní papír
 - Suchý hadřík
 - Nylonový kartáč
- Může způsobit poškození.

Přibližně denně

1. Vypněte napájení. (→ Strany 33, 34)

2. Otřete měkkým hadříkem namočeným ve vodě, který je důkladně vyždímaný.

V případě silného znečištění

Otřete měkkým hadříkem namočeným ve zředěném, pH neutrálním kuchyňském saponátu a poté otřete měkkým hadříkem namočeným ve vodě.



- pH neutrální kuchyňský mycí prostředek



- Ředidlo na barvy
- Benzen
- Práškový čisticí prostředek

3. Zapněte napájení. (→ Strany 33, 34)

Pozor

Tento výrobek je elektrický spotřebič. Dávejte pozor, aby dovnitř neprosákla voda nebo nezůstal mycí prostředek v mezeře mezi hlavní jednotkou a mísou.

Mohlo by dojít k poškození plastových částí nebo k poruše.

Používáte-li k čištění toalety čisticí prostředek, opláchněte jej do 3 minut a nechte WC sedátko a víko toalety otevřené.

Otřete veškerý čisticí prostředek, který zůstal na jednotce mísy.

Pokud se výpary z čističe WC dostanou do hlavní jednotky, mohou způsobit poruchu.

Netlačte ani netahejte za kryty kolem trysky nepřiměřenou silou.

Může způsobit poškození nebo poruchu.

Otřete zadní plochu WC sedátka a dosedy víka toalety měkkým, důkladně vyždímaným hadříkem.

V opačném případě může dojít k ulpívání nečistot a ke změně barvy.

Tryska



- Měkký hadřík namočený ve vodě

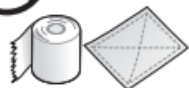

- Toaletní papír
 - Suchý hadřík
 - Nylonový kartáč
- Může způsobit poškození.

Přibližně jednou měsíčně

Pokud si všimnete nečistot (čištění trysky)

1. Vysuňte trysku.

Ovládání ze zadní strany dálkového ovladače



Stiskněte tlačítko „Čištění trysky“.

Ovládání z přední strany dálkového ovladače

Doporučujeme, pokud je dálkový ovladač zabezpečen proti krádeži apod.

1) ■

Stiskněte tlačítko „Stop“, dokud nezačnou blikat všechny LED kontrolky na dálkovém ovladači. (asi 10 sekund)



2) Stiskněte tlačítko „Intimní dámská sprška“ na dobu asi 3 sekund nebo déle.

2. Otřete měkkým hadříkem namočeným ve vodě, který je důkladně vyždímaný.

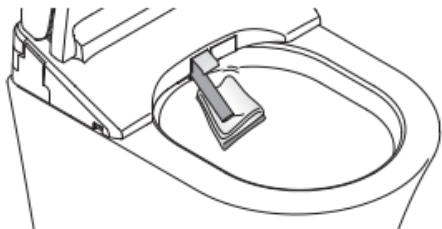

Pozor

Za trysku netahejte, netlačte na ni ani ji nestlačujte přílišnou silou.

Mohlo by dojít k poškození nebo poruše.

3. ■

Stiskněte tlačítko „Stop“ na přední straně dálkového ovladače.

► Tryska se zasune.

► Z okolí trysky vytéká voda.

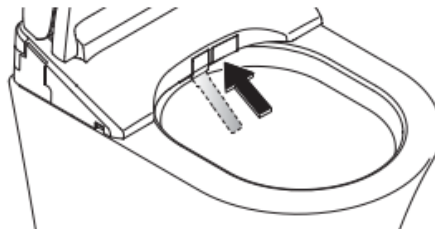

Filtr

Přibližně jednou měsíčně

1. Vypněte napájení. (→Strany 33, 34)

2. Vyjměte filtr.

1) Přidržte za drážku a vytáhněte jej směrem ven.

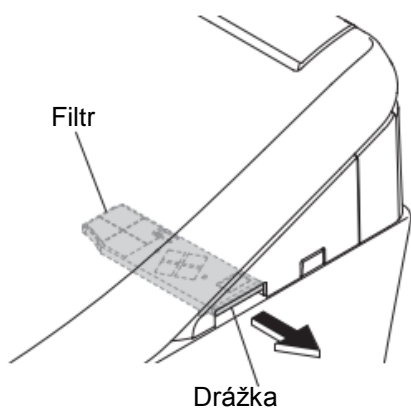

Pozor

Za filtr netahejte nepřiměřenou silou.

Může to způsobit poškození nebo poruchu.

3. Čistěte nástrojem, například zubním kartáčkem.

1) Při mytí vodou vysušte všechnu vodu před opětovným vložením.

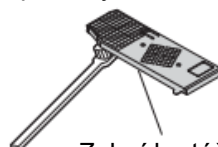

Zubní kartáček apod.

4. Znovu vložte filtr.

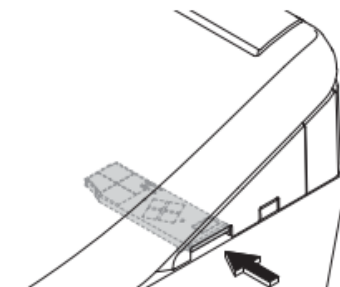

Pevně zatlačte, dokud neuslyšíte zvuk cvaknutí.

5. Zapněte napájení. (→Strany 33, 34)

► Rozsvítí se kontrolka „Power“.

Mezera mezi hlavní jednotkou a mísou

Hlavní jednotku můžete vyjmout a vyčistit horní část mísy a spodní část hlavní jednotky.



• Měkký hadřík namočený ve vodě

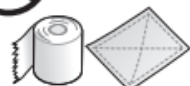

• Toaletní papír
• Suchý hadřík
• Nylonový kartáč

Může způsobit poškození.

Přibližně jednou měsíčně

1. Vypněte napájení. (→Strany 33, 34)



UPOZORNĚNÍ

Pokud není napájení vypnuto, může dojít k poruše přístroje, která může způsobit poruchu nebo úraz elektrickým proudem.

2. Vyjměte hlavní jednotku (na spodní straně

hlavní jednotky je připevněno lanko).

1) Zatáhnete hlavní jednotku směrem k sobě a současně stisknete tlačítko „Vyjmutí hlavní jednotky“.

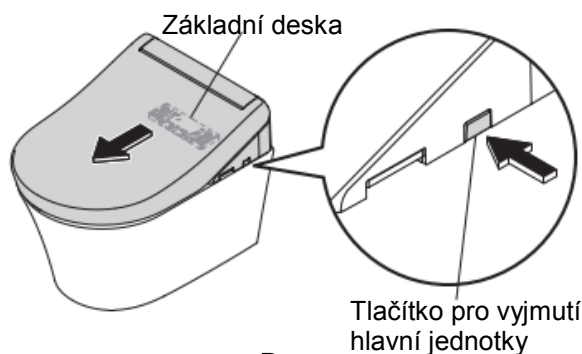

Pozor

Za hlavní jednotku netahejte nepřiměřenou silou.

Hlavní jednotka je k základní desce připojena pomocí lanka.

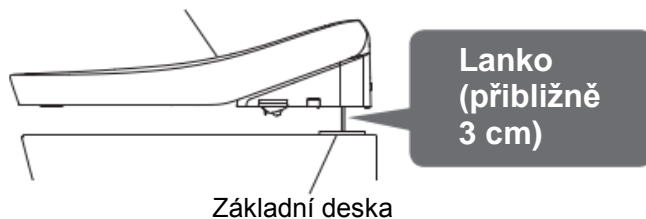

3. Vyčistěte horní část mísy a spodní část hlavní jednotky.

1) Otřete měkkým hadříkem namočeným ve zředěném, pH neutrálním kuchyňském čisticím prostředku. Poté povrch osušte měkkým hadříkem namočeným ve vodě tak, aby na něm nezůstal žádný čisticí prostředek.

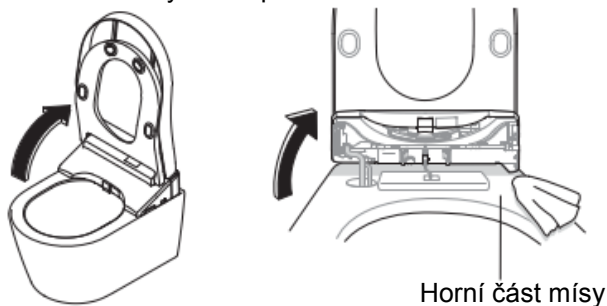

Hlavní jednotka

4. Namontujte hlavní jednotku.

TCF34270GEU

TCF34170GEU

Concept 100

1) Zvedněte hlavní jednotku a poté ji spusťte rovně dolů, přičemž napájecí kabel a přívodní hadici vody navlékněte do otvoru v míse.

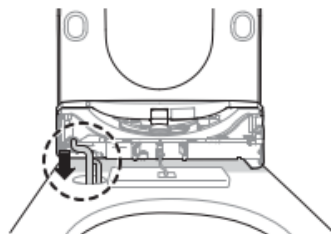

Pozor

Dávejte pozor, abyste napájecí kabel nepřiskřípli.

Přívodní hadici vody příliš neohýbejte.

2) Vyrovnajte hlavní jednotku se středem základní desky a pevně ji přitlačte na základní desku, dokud neuslyšíte zvuk cvaknutí.

Základní deska

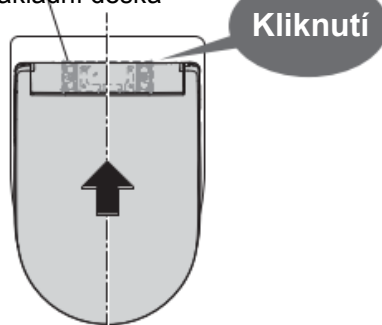

UPOZORNĚNÍ

Hlavní jednotku pevně přitlačte k základní desce, dokud neuslyšíte zvuk cvaknutí.

Pokud tak neučiníte, může dojít k uvolnění hlavní jednotky s následkem zranění.

3) Po montáži zkontrolujte, zda se hlavní jednotka neodpojí ani po zatažení.

TCF34120GEU

TCF34120GGB

Základní deska

1) Vyrovnajte hlavní jednotku se středem základní desky a pevně ji přitlačte na základní desku, dokud neuslyšíte zvuk cvaknutí.

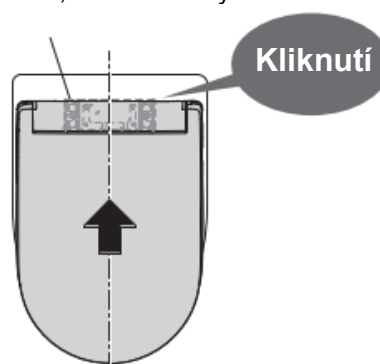

UPOZORNĚNÍ

Hlavní jednotku pevně přitlačte na základní desku, dokud neuslyšíte zvuk cvaknutí.

Pokud tak neučiníte, může dojít k uvolnění hlavní jednotky s následkem zranění.

2) Po montáži zkontrolujte, zda se hlavní jednotka neodpojí ani po zatažení.

5. Zapněte napájení „ON“. (→Strany 33, 34)
► Rozsvítí se kontrolka „Power“.

Mezera mezi hlavní jednotkou a víkem toalety



Víko toalety lze pro důkladné čištění sejmout.

• Měkký hadřík namočený ve vodě

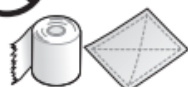

• Toaletní papír
• Suchý hadřík
• Nylonový kartáč

Může způsobit poškození.

Přibližně jednou měsíčně

1. Vypněte napájení. (→Strany 33, 34)

2. Odstraňte víko toalety.

Mírně naklopte víko toalety dopředu.

A Vytáhněte levou stranu směrem ven.

B Odpojte závěs od výstupku a vytáhněte jej nahoru.

C Odpojte pravou stranu.

Držte oběma rukama

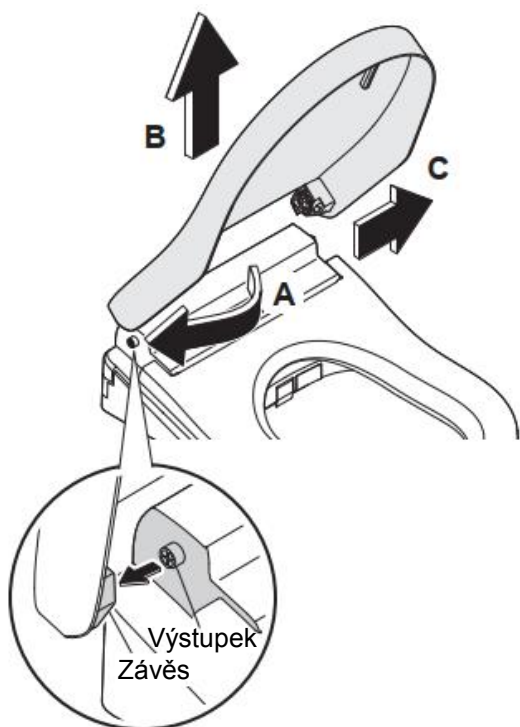

3. Otřete jej měkkým hadříkem namočeným ve vodě a důkladně vyždímaným.

4. Znovu nainstalujte víko toalety.

D Spojte čep a závěs na pravé straně. Mírně naklopte víko toalety dopředu.

E Přitom vytáhněte levou stranu,

F Připevněte spojením závěsu s výstupkem.

Pozor
Dávejte pozor, abyste si nepřiskřípli prsty.

Držte oběma rukama

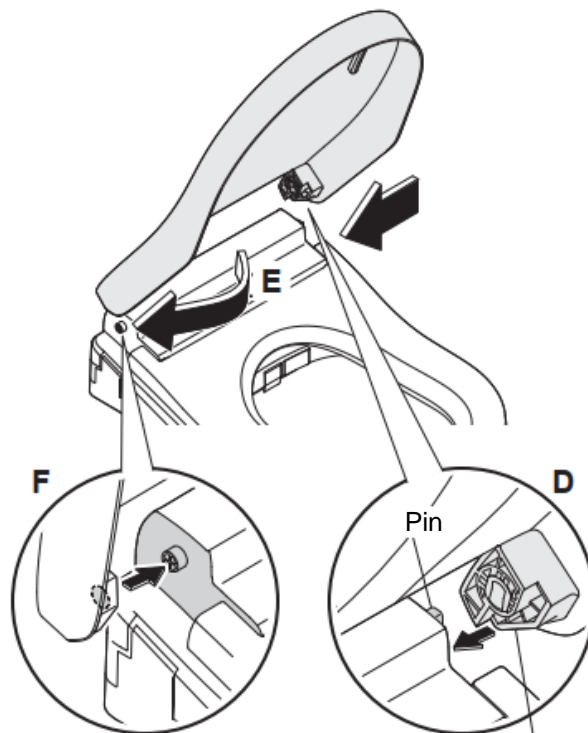

5. Zapněte napájení. (→ Strany 33, 34)

► Rozsvítí se kontrolka „Power“.

6. Otevřete a zavřete víko toalety, abyste zkontrolovali opětovnou instalaci

Režim odstraňování vodního kamene

Pokud se domníváte, že tlak vody zeslábl „NEBO“ Když LED kontrolka „Power“ (oranžová) a LED kontrolka „Spořič energie“ (oranžová) blikají.

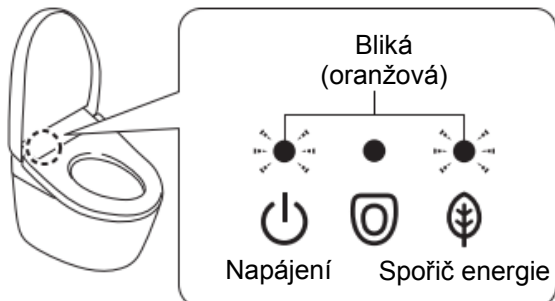

UPOZORNĚNÍ

Neprovádějte režim odstraňování vodního kamene, pokud je hlavní jednotka vyjmuta. Mohlo by to způsobit poruchu jednotky.

Položky k přípravě



Kádinka: položka je součástí dodávky



Nálevka: součást dodávky



Prostředek na odstraňování vodního kamene specifikovaný společností TOTO

Pozor

Použijte jeden z následujících prostředků na odstraňování vodního kamene v uvedené koncentraci.

V opačném případě může dojít k poškození.

Pokud si přejete použít jiné prostředky, kontaktujte nás na telefonním čísle uvedeném na zadní straně tohoto návodu.

Název výrobku	Výrobce
Sidol® Universal-Entkalker (liquid) Bref POWER® Universal-Entkalker (liquid) Oust® ALL PURPOSE DESCALER (liquid)	Henkel AG & Co. KGaA

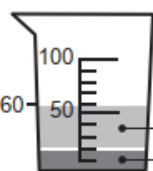

Jak ředit

Voda (40)

Prostředek (20)

Nalijte a důkladně promíchejte

Pokud kádinka chybí

Použijte čistý kelímek a zřed'te 20 ml prostředku 40 ml vody.

Název výrobku	Výrobce
swirl® Anti Calc Bio Power Concentrate swirl® Anti Calc Bio flüssig	Melitta Group

Jak ředit

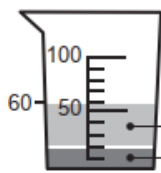

Voda (50)

Prostředek (10)

Nalijte a důkladně promíchejte

Pokud kádinka chybí

Použijte čistý kelímek a zřed'te 10 ml prostředku 50 ml vody.

[SIDOL] , [Bref POWER] a [OUST] jsou registrované ochranné známky společnosti [Henkel AG & Co. KGaA].

[swirl] je ochrannou známkou společnosti [Melitta Group].

Poznámka: Používejte prosím prostředek na odstraňování vodního kamene správně podle pokynů výrobce.

Poznámka: Režimy čištění (intimní sprška zadních partií, jemná intimní sprška zadních partií a intimní dámská sprška) nelze použít od kroku 1 až do 60 minut po provedení kroku 9 odstraňování vodního kamene. Toaletu lze spláchnout.

Pokud se práce mezi kroky 1 a 9 zpozdí o více než 30 minut, vypustí se prostředek na odstraňování vodního kamene do toalety s dlouhým zvukovým signálem, který na to upozorní.

Pokud chcete práci mezi kroky 1 a 9 přerušit, přepněte vypínač napájení do polohy „OFF“ a poté jej přepněte do polohy ON.

(→Strany 33, 34)

Prostředek na odstraňování vodního kamene bude vypuštěn do toalety s dlouhým zvukovým signálem pro upozornění. Režimy čištění (intimní sprška zadních partií, jemná intimní sprška zadních partií a intimní dámská sprška) nelze použít, dokud se ozývá dlouhý zvukový signál. Pokud jste nastavili „Nevydávání zvukového signálu“, nezapomeňte před spuštěním režimu odstraňování vodního kamene přepnout na „vydávání zvukového signálu“. (→Strana 32)



1. ■ a 
Stiskněte současně tlačítko „Stop“ a tlačítko „Čištění trysky“ asi na 10 sekund nebo déle.

► Průchod vody se vypustí.

(po dobu asi 30 sekund)

- Uslyšíte krátký zvukový signál.

- Voda vytéká z okolí trysky.

- LED kontrolka „Napájení (zelená) a kontrolka „Spořič energie“ (zelená) budou blikat.

(LED kontrolky budou blikat až do ukončení celého procesu odstraňování vodního kamene.)

► Po dokončení odvádění vody se ozve dlouhý zvukový signál.

(poprvé) 2-5

2. Zředte prostředek vodou.

(→Podívejte se na část Jak ředit na straně 41.)

3. Otevřete víčko a sejměte kryt a uzávěr na horní straně výrobku.

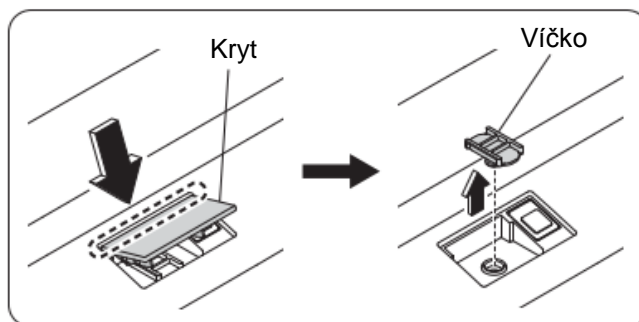
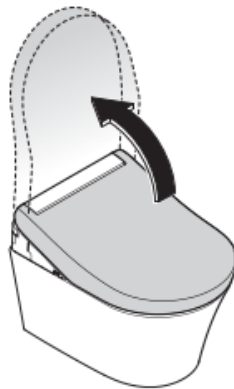

Pozor

Kryt a víčko si ponechte.

4. Vložte nálevku a nalijte zředěný prostředek.

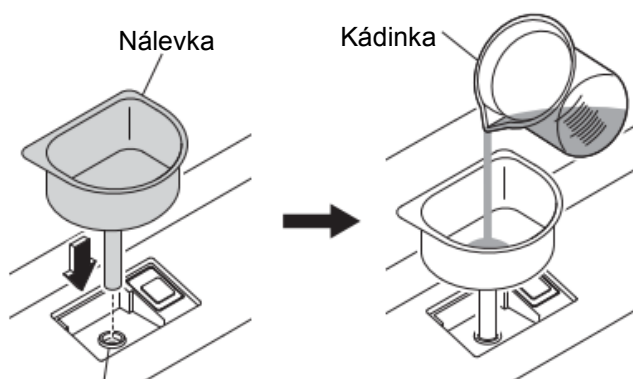

Otvor pro odstraňování
vodního kamene

Pozor

Počkejte, dokud nebude nálevka prázdná.

Odstraňování vodního kamene nebude fungovat správně.

Pokud se na výrobek vylije čisticí prostředek, otřete jej měkkým hadříkem namočeným ve vodě a důkladně vyždímaným.

Pokud tak neučiníte, může dojít ke změně barvy.



5.

Stiskněte tlačítko „Čištění trysky“ asi na 3 sekundy nebo déle.

► Provede se odstranění vodního kamene. (po dobu asi 30 sekund)

- Uslyšíte krátký zvukový signál.

- Z okolí trysky vytéká voda.

► Po dokončení vypouštění vody uslyšíte dlouhý zvukový signál.

Režim odstraňování vodního kamene (podruhé) 6-9

6. Zředte prostředek vodou.

(→Podívejte se na část **Jak ředit** na straně 41.)

7. Nalijte naředěný prostředek. (^viz krok 4 na straně 43).

Pozor

Vyčkejte, dokud nebude nálevka prázdná.

Odstraňování vodního kamene nebude fungovat správně.

8. Vyměňte nálevku a nasadte zpět víčko a kryt.

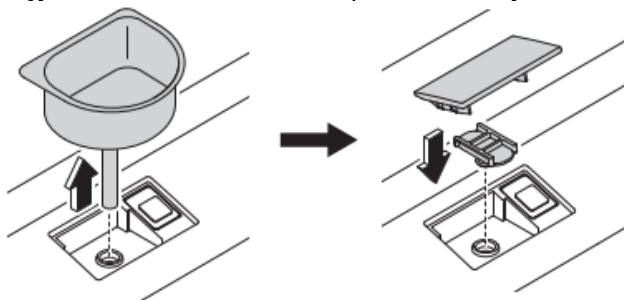

Pozor

Pokud se na výrobek vylije čisticí prostředek, otřete jej měkkým hadříkem namočeným ve vodě a důkladně vyždímaným.

Pokud tak neučiníte, může dojít ke změně barvy.



9.

Stiskněte tlačítko „Čištění trysky“ asi na 3 sekundy nebo déle

► Provede se odstranění vodního kamene.

(po dobu přibližně 60 minut)

- Voda vytéká z okolí trysky v přibližně 20 minutových intervalech.

- Přibližně po 60 minutách bude prostředek na odstraňování vodního kamene odváděn do toalety.

- Po vypuštění se ozve dlouhý zvukový signál a LED kontrolky na hlavním těle výrobku přestanou blikat.

Odstraňování vodního kamene je dokončeno

Pozor

1. Pokud je po provedení režimu odstraňování vodního kamene proud stále slabý:

► Vyčistěte vypouštěcí ventil vodního filtru.

(→Strana 45)

2. Pokud je postřík stále slabý po provedení režimu 1:

► Vyčistěte rozprašovací trysku. (→Strana 46)

3. Pokud se problém nevyřeší po provedení 1 a 2 nebo pokud po chvíli začne blikat kontrolka „Napájení“ (oranžová) a kontrolka „Spořič energie“ (oranžová):

► Provedte znovu režim odstraňování vodního kamene. (→Strana 41)

Vypouštěcí ventil vodního filtru

Přibližně jednou za 6 měsíců

Pokud je tlak vody i po provedení odstraňování vodního kamene stále slabý

1. Zavřete uzavírací ventil. (→Strana 53)

► Přívod vody se zastaví.



UPOZORNĚNÍ

Neodstraňujte vypouštěcí ventil vodního filtru, pokud je uzavřený uzavírací ventil otevřený.

V opačném případě může dojít k úniku vody.



2. Stiskněte tlačítko „ČIŠTĚNÍ trysky“.
(Uvolněte tlak z přívodního potrubí vody.)

► Voda vytéká z okolí trysky.

3. Vypněte napájení. (→Strany 33, 34)

4. Odstraňte kryt na levé straně hlavní jednotky a vyjměte vypouštěcí ventil vodního filtru.

► Plochým šroubovákem uvolněte vypouštěcí ventil vodního filtru a poté jej vytáhněte.

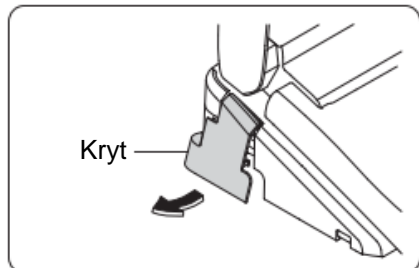

Plochý šroubovák

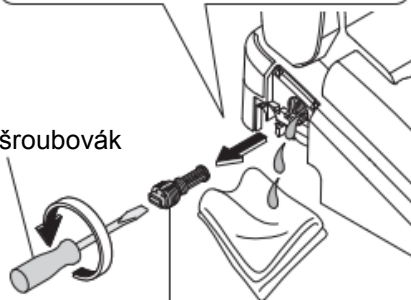

Vypouštěcí ventil
vodního filtru

5. Vyčistěte filtr pomocí nástroje, jako je zubní kartáček.

► Odstraňte také veškerý prach z otvoru vypouštěcího ventilu vodního filtru.

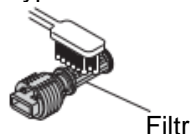

6. Znovu namontujte vypouštěcí ventil vodního filtru a kryt.

► Vložte vypouštěcí ventil vodního filtru a plochým šroubovákem jej pevně utáhněte.

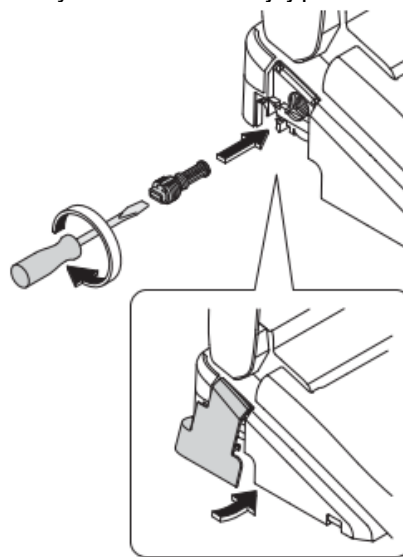

7. Zapněte napájení „ON“. (→Strany 33, 34)

8. Otevřete uzavírací ventil. (→Strana 17)

Tryska

Pokud je tlak vody i po odstranění vodního kamene a vyčištění vypouštěcího ventilu vodního filtru stále slabý.

1. Vyjměte trysku s funkcí spray z ramene (kryt trysky)

1) Vysuňte trysku (→viz krok 1 na straně 36).

2) Zatímco držíte trysku rukou, zatlačte na obě strany a vysuňte ji.

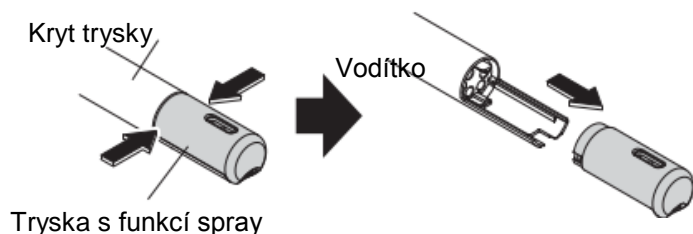

Pozor

Netahejte za ni nepřiměřenou silou.
Může způsobit poškození nebo poruchu.

2. Upevněte trysku s funkcí spray (náhradní)

Zkontrolujte, zda je těsnění (černé) připevněno.

Těsnění

1) Jednou rukou uchopte rameno s tryskou a druhou rukou nasuňte náhradní trysku na vodící drážky a zatlačte ji dovnitř

► Upevněte ji správně tak, abyste uslyšeli cvaknutí.

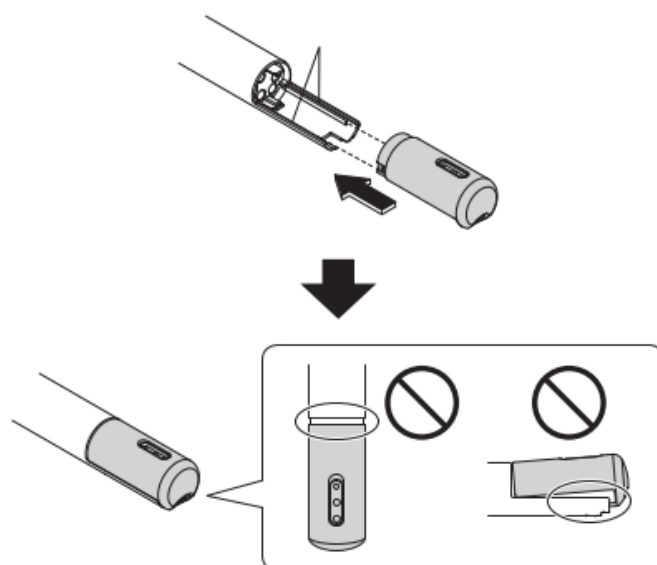

Pozor

Netlačte zbytečně velkou silou.
Může dojít k poškození nebo poruše.

2) ■

Stiskněte tlačítko „Stop“ ukončení na přední straně dálkového ovladače.

► Tryska se zasune.

► Z okolí trysky bude vytékat voda.

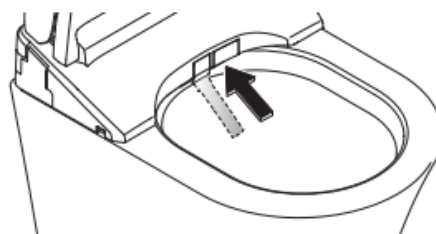

Pozor

Náhradní trysku uchovávejte na bezpečném místě.

Čištění zablokované trysky

Vyjmutou trysku vyčistěte pomocí prostředku na odstraňování vodního kamene určeného společností TOTO (→strana 41).



- Prostředek na odstraňování vodního kamene specifikovaný společností TOTO (→strana 41)



- Ostatní čisticí prostředky

Pozor

Nerozebírejte rozprašovací trysku.

Může způsobit poruchy.

Co dělat?

Pokud voda neteče z důvodu přerušení dodávky vody.

1. Ke sláchnutí použijte kbelík s vodou.
2. Pokud je úroveň vody po spláchnutí nízká, dolijte vodu.
▶ Zabraňuje vzniku zápachu.

Pozor

Po obnovení dodávky vody proveďte plné spláchnutí. (Abyste zabránili usazení nečistot v odpadním potrubí.).



Pokud nefunguje dálkové ovládání

Pokud se rozsvítí výstražná ikona vybitých baterií „“ na obrazovce displeje na zadní straně dálkového ovladače, vyměňte baterie.

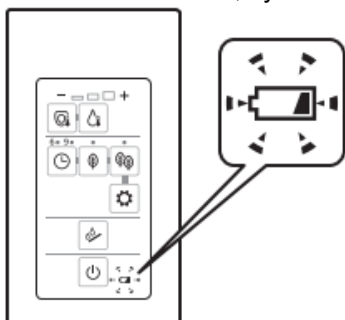

Je čas vyměnit baterie.

Výměna baterií

1. Vypněte napájení. (→Strana 17)
2. Vyjměte dálkový ovladač z držáku. (→Strana 14)

3. Otevřete kryt baterií a vyměňte dvě baterie AA. (→Strana 14)
▶ Výstražná značka vybitých baterií nesvítí.
4. Namontujte dálkový ovladač do držáku.
5. Zapněte napájení „ON“. (→Strany 15, 16)
▶ Rozsvítí se kontrolka „Napájení“.

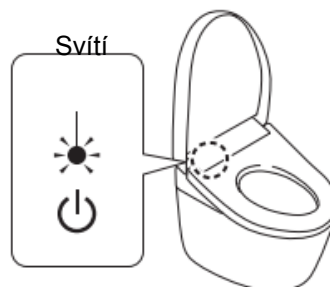

Pozor

Nastavení „ON“ a „OFF“ funkcí, jako je například funkce spořiče energie, může být při výměně baterií zrušeno. Nastavte je znovu.

Ochrana před poškození mrazem

Pokud je pravděpodobné, že okolní teplota klesne na 0°C nebo níže, proveďte opatření proti zamrznutí.

Pozor

Pokud okolní teplota pravděpodobně klesne na 0°C nebo níže, nepoužívejte funkci spořiče energie.

Může dojít k poškození výrobku.

Vyhřejte koupelnu nebo proveďte opatření proti zamrznutí, aby okolní teplota neklesla

pod 0 °C.

1. Zavřete uzavírací ventil. (→Strana 53)
▶ Přívod vody se zastaví.



UPOZORNĚNÍ

Neodstraňujte vypouštěcí ventil vodního filtru, pokud je uzavírací ventil otevřený. V opačném případě může dojít k úniku vody.



2. Stiskněte tlačítko „ČIŠTĚNÍ trysky“.
(Uvolněte tlak z přívodního vodovodního potrubí).
▶ Z okolí trysky bude vytékat voda.

3. Vypněte napájení. (→strana 17)

4. Odstraňte kryt na levé straně hlavní jednotky a vyjměte vypouštěcí ventil vodního filtru.
▶ Plochým šroubovákem uvolněte vypouštěcí ventil vodního filtru a poté jej vytáhněte.

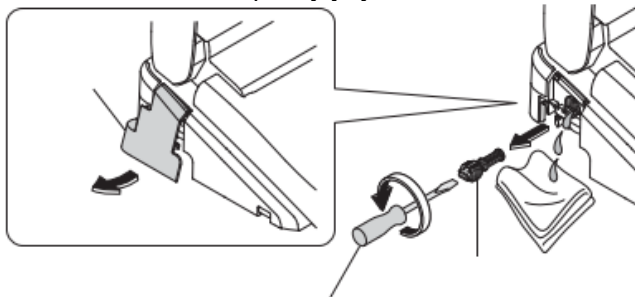

5. Po dokončení vypouštění vody opět

- namontujte vypouštěcí ventil vodního filtru a kryt.
▶ Vložte vypouštěcí ventil vodního filtru a pomocí plochého šroubováku jej pevně utáhněte.

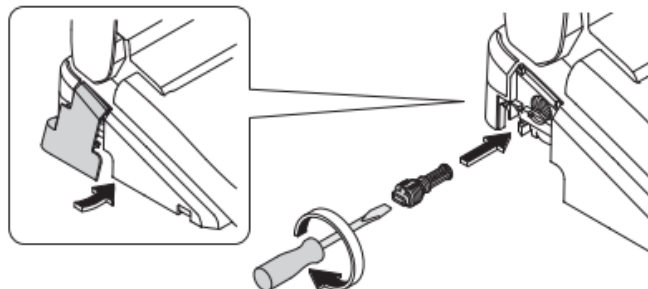

6. Zapněte napájení. (→Strany 15, 16)
▶ Rozsvítí se kontrolka „Napájení“.

7. Nastavte teplotu WC sedátka na „Vysokou hodnotu“.
(→Strana 22)
▶ Pro udržení teploty po ukončení práce sklopte WC sedátko a víko toalety.

Chcete-li výrobek znovu použít

- ▶ Je třeba znovu doplnit vodu. (→Strana 51)

Delší doba nepoužívání

Pokud se toaleta nachází na místě, které nebudete delší dobu navštěvovat, vypusťte vodu. Voda v nádržce může způsobit poruchy nebo se může znečistit a způsobit podráždění pokožky nebo jiné problémy.

Jak vypustit vodu

1. Zavřete uzavírací ventil. (→Strana 53)
▶ Přívod vody se zastaví.



UPOZORNĚNÍ

Neodstraňujte vypouštěcí ventil vodního filtru, pokud je uzavírací ventil otevřený.

V opačném případě může dojít k úniku vody.



2. Stiskněte tlačítko „ČIŠTĚNÍ trysky“.
(Uvolněte tlak z přívodního vodovodního potrubí).
▶ z okolí trysky bude vytékat voda.

3. Vypněte napájení. (→strana 17)

4. Odstraňte kryt na levé straně hlavní jednotky a vyjměte vypouštěcí ventil vodního filtru.
▶ Plochým šroubovákem uvolněte vypouštěcí ventil vodního filtru a poté jej vytáhněte.

5. Po dokončení vypouštění vody opět namontujte vypouštěcí ventil vodního filtru a kryt.
▶ Vložte vypouštěcí ventil vodního filtru a plochým šroubovákem jej pevně utáhněte.

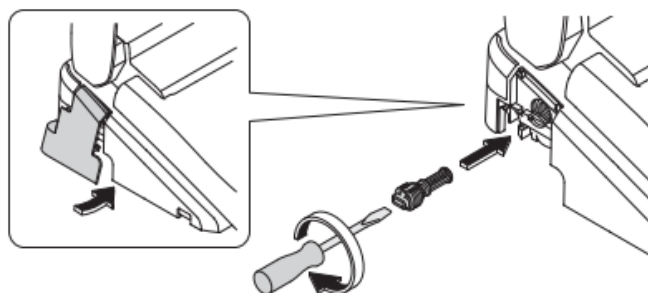

6. Vytáhněte páčku pro vypouštění vody směrem ven
▶ Z okolí trysky bude vytékat voda (asi 20 sekund)

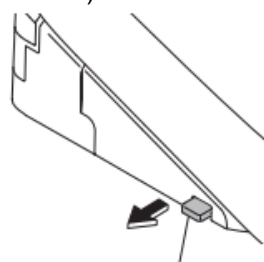

Páčka pro vypouštění vody

7. Uvolněte ruku a vraťte páčku pro vypouštění vody do původní polohy.

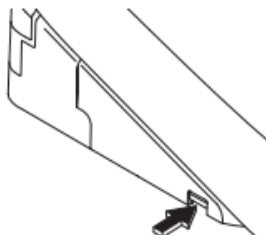

Obnovení přívodu vody

1. Otevřete uzavírací ventil. (→strana 17)
► Zkontrolujte, zda voda neuniká z přívodního potrubí nebo z řídicí jednotky jednotky.

2. Jestliže není zapnuto napájení,

Sejměte kryt na levé straně řídicí jednotky a přepněte vypínač do polohy „ON“ (Zapnuto). (strana 13) •
Rozsvítí se LED indikátor napájení. (→Strany 15, 16)

3. Nechejte vystříknout vodu z trysky

1) Stiskněte levou stranu záchodového prkénka,



2) Stiskněte tlačítko „Mytí zadních partií“, aby voda vystříkla z trysky

► Zachyťte vodu do papírového kelímku nebo jiné nádoby.

3) ■

Stiskněte tlačítko „Stop“.

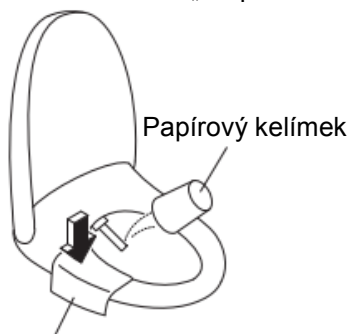

Měkký hadřík namočený ve vodě
(aby nedošlo k poškrábání)

Pokud zbývající voda zmrzla a nevytéká žádná voda

► Zvyšte teplotu v koupelně a zahřejte hadici pro přívod vody a uzavírací ventil pomocí hadříku namočeného v teplé vodě.

Pokud může dojít k zamrznutí vody

► Přidejte do vody v míse prostředek proti zamrznutí. (Prostředek proti zamrznutí by se neměl spláchnout. Před použitím WC nejdříve vodu vyberte a odstraňte.)

Chcete-li výrobek znovu použít

► Je třeba obnovit přívod vody (→Strana 51)

Jak vyjmout návod k obsluze

Pro vyjmutí postupujte podle níže uvedeného postupu.

1. Vypněte napájení „OFF“. (→Strana 17)
2. Vyjměte dálkový ovladač z držáku. (→Strana 14)
3. Vyjměte držák a návod k obsluze.

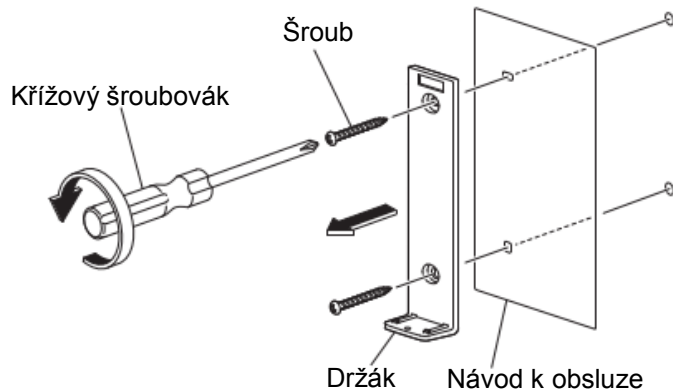

4. Přišroubujte držák na stěnu.

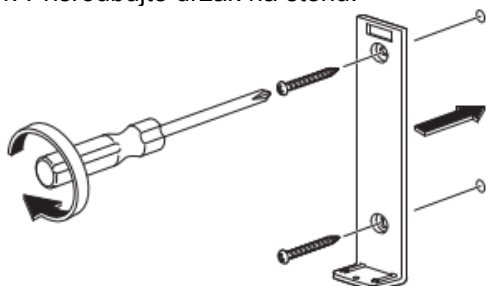

5. Namontujte dálkový ovladač do držáku.

6. Zapněte napájení. (→Strany 15, 16)
▶ Rozsvítí se kontrolka „Napájení“.

Chcete-li nainstalovat zpět návod k obsluze, postupujte podle výše uvedeného postupu.

- ▶ V kroku 4 nainstalujte návod k obsluze.

Odstraňování problémů

Nejprve vyzkoušejte činnosti popsané na stranách 53-57.

Pokud problém přetrvává, obraťte se na instalatéra, prodejce nebo servisní službu TOTO (→viz kontaktní údaje na zadní straně obálky).



UPOZORNĚNÍ

Pokud dojde k úniku vody, uzavřete uzavírací ventil.

TCF34270GEU

TCF34170GEU

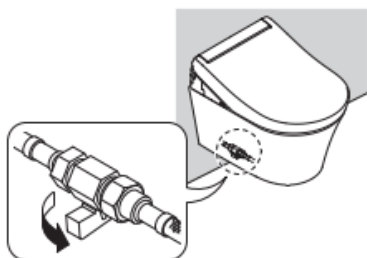

TCF34120GEU

TCF34120GGB

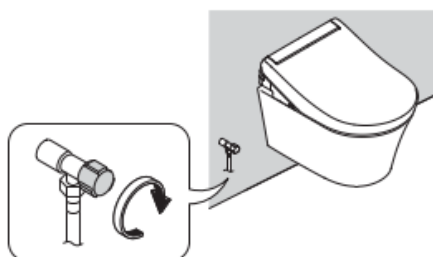

Nejprve zkontrolujte (A-C)

A: Svítí LED kontrolka napájení?
Je hlavní jednotka funkční?

Je zapnutý jistič v rozvaděči?

► Zkontrolujte, zda nedošlo k výpadku proudu nebo zda se jistič nevypnul.

Je vypínač v poloze „OFF“ vypnutý? ^{*31}

► Přepněte jej do polohy „ON“. (→strana 15 krok 2-2.2)

Je nastavení „Power ON/OFF“ (Zapnutí/vypnutí napájení) „OFF“ (Vypnuto)?

► Přepněte jej pomocí dálkového ovladače do polohy „ON“.
(→Strana 15 krok 2-2.2)

B: Svítí kontrolka spořiče energie?

Pokud LED kontrolka svítí, je v provozu spořič energie (→strana 26), takže teplota WC sedátka může být snížena nebo ohřívač může být vypnut.

C: Funguje dálkové ovládání?

Bliká LED kontrolka „“, na zadní straně dálkového ovládání?

► Vyměňte baterie. (→Strany 14, 48)

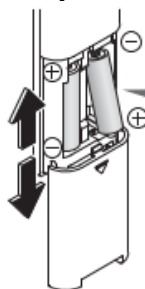

Dálkový ovladač používá ke svému provozu baterie.

Není zablokován vysílač nebo přijímač dálkového ovládání?

► Odstraňte překážky, nečistoty, kapky vody nebo jiné blokády.



Přijímač dálkového ovládání

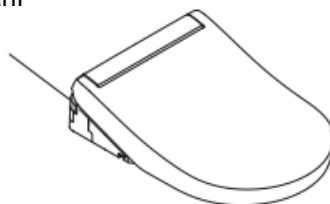

³¹ Kromě TCF34120GEU a TCF34120GGB.

Intimní sprška zadních partií, intimní dámská sprška a tryskou

Problém	Prosím zkontrolujte
Tryska se nevysune nebo voda nevytéká.	<p>Pokud je okolní teplota nízká, trvá nějakou dobu, než se tryska po stisknutí tlačítka na ovladači vysune, protože se voda musí nejprve zahřát</p> <hr/> <p>Byla toaleta v poloze „ON“ a nepřetržitě používána 2 hodiny nebo déle? (Pokud ano, provoz se z bezpečnostních důvodů zastaví.) ▶ Zvedněte se ze sedátka a poté se znovu posadte</p> <hr/> <p>Pokud výrazně poklesne tlak vody, např. při použití vody na jiném místě nebo při poruše vody, může se funkce z bezpečnostních důvodů zastavit. ▶ Vypněte napájení a před opětovným zapnutím napájení vyčkejte přibližně 10 sekund. (→str. 15-17)</p> <p>Pokud výše uvedený příznak setrvává Může se jednat o poruchu. ▶ Obratě se na servisní službu TOTO. (→viz kontaktní údaje na zadní straně obálky)</p> <hr/> <p>Spínač sedátka se nezapne, pokud si na sedátko správně nesednete. ▶ Posadte se na WC sedátko zpět. (→strana 11)</p> <hr/> <p>Používáte kryt WC sedátka, kryt víka toalety nebo sedátko pro děti? ▶ Odstraňte všechny kryty. Pokud používáte sedátko pro dítě nebo měkkou polstrovanou židličku, odstraňte je po každém použití. (→Strana 10)</p> <div style="display: flex; align-items: center;">  <div style="margin-left: 10px;">kryty</div> </div> <hr/> <p>✦ Mačkáte tlačítko „ČIŠTĚNÍ trysky“? ✦ Když stisknete tlačítko „ČIŠTĚNÍ trysky“, v okolí trysky bude vytékat „EWATER+“, která trysku vyčistí. ▶ Chcete-li vyčistit trysku po jejím vysunutí, proveďte „Čištění trysky“. (→Strana 36)</p>
Tryska se vysune, ale voda nevytéká / Tlak vody je slabý	<p>Nedošlo k poruše přívodu vody? ▶ ■ Stiskněte tlačítko „Stop“ na dálkovém ovladači a vyčkejte, dokud se neobnoví přívod vody.</p> <hr/> <p>Není uzavírací ventil uzavřen? ▶ Plně otevřete uzavírací ventil. (→strana 17)</p> <hr/> <p>Proveďte režim odstraňování vodního kamene. (→Strana 41)</p> <hr/> <p>Není tlak vody nastaven na nízkou úroveň? (→Strana 19)</p>
Voda je studená	<p>Není teplota teplé vody nastavena na „OFF“ nebo na nízkou úroveň? (→Strana 22)</p> <hr/> <p>Pokud je teplota přívodu vody nebo v koupelně nízká, může být teplota vody při prvním stříkání nízká.</p>
Mycí funkce se během používání zastaví	<p>„Intimní sprška zadních partií“, „Jemná intimní sprška zadních partií“ a „Intimní dámská sprška“ se automaticky zastaví po 5 minutách nepřetržitého používání. Potom kontrolka „Power“ (zelená) a kontrolka „Spořič energie“ (zelená) na displeji hlavní jednotky blikat přibližně 60 sekund, aby se připravila teplá voda ▶ Počkejte, dokud se LED kontrolky na displeji hlavní jednotky trvale nerozsvítí, a poté znovu stiskněte tlačítko.</p> <hr/> <p>Dochází k potížím s detekcí spínače sedátka? ▶ Posadte se zpět na WC sedátko. Pokud se ze sedátka mírně zvednete nebo si na sedátko sednete dopředu, může spínač sedátka dočasně přestat detekovat Vaši přítomnost. (→Strana 11)</p>

Z trysky nečekaně vytéká voda	<p>Voda vytéká z okolí trysky ještě několik sekund po skončení pre-mist (jemného oplachu mísy před použitím) a poté, co uživatel vstane z WC sedátka^{*32}</p> <p>Bliká na hlavním displeji kontrolka „ČIŠTĚNÍ trysky“?</p> <p>► Spustí se funkce „Automatické ČIŠTĚNÍ trysky“ a tryska se vyčistí. (→strana 20))</p>
--------------------------------------	---

WC sedátko a víko toalety

Problém	Prosím zkontrolujte
WC sedátko je studené	<p>Je teplota WC sedátka nastavena na „OFF“ nebo na nízkou teplotní úroveň? (→strana 22)</p> <p>Je v provozu spořič energie?</p> <p>Funkce úspory energie je zapnutá, když na hlavním displeji svítí kontrolka „Spořič energie“ a kontrolka „Napájení“ nesvítí.</p> <p>Když se posadíte na sedátko, dočasně se zapne vyhřívání sedátka toalety a sedátko se zahřeje přibližně za 15 minut. (→strana 26)</p> <p>► Pokud je funkce spořiče energie „ON“, můžete ji vypnout. (→Strany 28, 29)</p> <p>Seděli jste dlouho na WC sedátku?</p> <p>Asi po 20 minutách sezení se teplota začne snižovat a asi po 1 hodině se vyhřívání WC sedátka vypne „OFF“.</p> <p>► Vstaňte ze sedátka a poté jej znovu použijte.</p> <p>Je nainstalováno víko toalety nebo kryt sedátka?</p> <p>► Odstraňte všechny kryty. (→strana 10)</p>

Spořič energie

Problém	Prosím zkontrolujte
Kontrolka LED spořiče energie se nerozsvítí	<p>Bylo napájení výrobku vypnuto nebo došlo k výpadku proudu?</p> <p>Kontrolka spořiče energie na hlavním displeji může při zapnutí napájení zhasnout, i když je funkce spořiče energie zapnutá.</p> <p>Zapne se přibližně do 24 hodin, protože nastavení je zachováno.</p>
Funkce spořiče energie s časovačem nefunguje	<p>Byly vyměněny baterie v dálkovém ovladači?</p> <p>Po výměně baterií se může zrušit funkce „Spořič energie s časovačem“.</p> <p>► Nastavte spořič energie s časovačem znovu v době, kdy jej chcete spustit. (→Strana 29)</p>
Nefunguje funkce automatického spořiče energie+ nebo automatického spořiče energie.	<p>Protože se tato funkce před spuštěním spořiče energie několik dní učí podmínky používání, může být množství ušetřené energie nízké v závislosti na frekvenci používání.</p> <p>► Zkontrolujte nastavení spořiče energie. (→Strany 26, 27)</p>

³² Kromě TCF34170GEU – Concept 100, TCF34120GEU a TCF34120GGB.

Deodorizér*33

Problém	Prosím zkontrolujte
Zdá se, že deodorizér nefunguje	<p>Je položka „Deodorizér“ nastavena na „OFF“? ▶ Nastavte na „ON“. (→Strana 31)</p> <p>Ani po usednutí neslyšíte signál. ▶ Posadte se zpět na WC sedátko. (→Strana 11)</p> <p>Pokud slyšíte provozní zvuk deodorizéru, ale pachy nejsou odstraněny. ▶ Vyčistěte filtr. (→Strana 37)</p>
Je cítit podivný zápach	<p>Používáte osvěžovač vzduchu nebo deodorizér, který jste zakoupili samostatně? Takový postup může snížit účinnost deodorizéru výrobku nebo způsobit podivné pachy. ▶ Odstraňte osvěžovač vzduchu nebo deodorant.</p>
Nefunguje funkce automatického výkonného deodorizéru	<p>Je položka „Automatický výkonný deodorizér“ nastavena na „OFF“? ▶ Nastavte na „ON“. (→Strana 31)</p> <p>Automatický výkonový deodorizér se spustí asi 10 sekund poté, co vstanete z WC sedátka.</p>

Pre-mist*39 (jemný oplach mísy před použitím), Automatické ČIŠTĚNÍ trysky a ČIŠTĚNÍ trysky

Problém	Prosím zkontrolujte
Fuknce Pre-mist je slabá	Provedte režim odstraňování vodního kamene. (→Strana 41)
Fuknce Pre-mist nefunguje	<p>Je položka „Pre-mist“ nastavena na „OFF“ (Vypnuto)? ▶ Nastavte na „ON“. (→Strana 30)</p> <p>Provedte režim odstraňování vodního kamene. (→Strana 41)</p>
LED kontrolka ČIŠTĚNÍ (Wand CLEAN) tryska se nerozsvítila	<p>Pokud se LED kontrolka „Wand CLEAN“ nerozsvítí, je čas vyměnit součástku, která generuje „EWATER+“. ▶ Poradte se s instalátérem, prodejcem nebo servisem TOTO (→viz kontaktní údaje na zadní straně obálky).</p>

Jiné

Problém	Prosím zkontrolujte
Voda uniká z vodovodních přípojek	<p>Pokud jsou některé matice ve spoji uvolněné, pevně je utáhněte pomocí nástroje, jako je například francouzský klíč. ▶ Pokud únik vody neustane, uzavřete uzavírací ventil a obraťte se na servisní službu TOTO (→viz kontaktní údaje na zadní straně obálky).</p>
Hlavní jednotka je nestabilní	Mezi dosedy víka toalety a mísou je volný prostor pro aktivaci spínače sedátka. Když si sednete na WC sedátko, WC sedátko mírně poklesne, aby se aktivoval spínač sedátka. (→strana 11)

³³ Kromě TCF34170GEU – Concept 100, TCF34120GEU a TCF34120GGB.

Hlavní jednotka vydává zvuk	<p>Při sezení na WC sedátku Můžete slyšet zvuk ohřívání vody. Když je funkce „Pre-mist“ (jemný oplach mísy před použitím) „ON“ (Zapnuto), uslyšíte provozní zvuky pro přípravu Pre-mist nebo rozprašování mlhy v míse³⁴ (→strana 20). ▶ Můžete ji vypnout „OFF“. (→Strana 30)</p>
	<p>Když je toaleta používána Když čisticí funkce pracují správně, slyšíte v několikavteřinových intervalech provozní zvuk.</p>
	<p>Při odchodu z WC a během užívání WC Pokud je funkce „Auto wand CLEAN“ (automatické ČIŠTĚNÍ trysky) zapnutá a používáte funkce mytí (např. intimní sprška zadních partií a intimní dámská sprška), můžete slyšet, že se tryska vysunula a čistí se pomocí funkce „EWATER+“. (→Strana 20) ▶ Můžete ji vypnout „OFF“. (→Strana 30) Můžete slyšet zvuk vypouštění zbývající vody. Můžete slyšet ventilátor, který odvětrává přístroj. (Přibližně 30 minut)</p>
	<p>Pro TCF34270GEU Když je „Auto power deodorizer“ (Automatický výkonný deodorizér) „ON“ (Zapnuto), provozní zvuky se ozývají při zvyšování výkonu deodorizéru po dobu 60 sekund poté, co vstanete z WC sedátka. (→Strana 20) ▶ Můžete ji vypnout „OFF“. (→Strana 31)</p>
	<p>Když výrobek nepoužíváte (např. v noci). Pokud je „Auto wand CLEAN“ (automatické ČIŠTĚNÍ trysky) v poloze „ON“ (zapnuto) a nepoužíváte mycí funkce (např. intimní sprška zadních partií a intimní dámská sprška) po dobu přibližně 8 hodin, uslyšíte, že se tryska čistí pomocí „EWATER+“ a poté z trysky zbývající voda vyteče. ▶ Můžete jej vypnout „OFF“. (→strana 30)</p>
Při sezení na WC sedátku cítíte v toaletní míse jemný proud vzduchu⁴⁰	<p>Uvnitř WC mísy se rozprašuje mlha, která ztěžuje ulpívání nečistot při sezení na WC sedátku. Při rozprašování mlhy můžete cítit jemný proud vzduchu. (→Strana 20) ▶ Můžete ji vypnout. (→Strana 30)</p>
„LED kontrolka „Napájení“ (oranžová) a kontrolka „Spořič energie“ (oranžová) na hlavní jednotce výrobku blikají.	<p>Pokud LED kontrolka „Napájení“ (oranžová) a kontrolka „Spořič energie“ (oranžová) blikají současně, je čas provést režim odstraňování vodního kamene. ▶ Proveďte režim odstraňování vodního kamene. (→Strana 41)</p>
Hlavní jednotku nelze ovládat pomocí dálkového ovladače	<p>Postupujte podle pokynů „Nejprve zkontrolujte (A-C)“. (→strana 53)</p> <p>Následující podmínky mohou ovlivnit výkon příjmu dálkového ovládání, což může mít za následek nemožnost ovládat hlavní jednotku.</p> <ul style="list-style-type: none"> - Pokud velikost místnosti, rozmístění svítidel apod. ruší - Když je barva stropu nebo stěn příliš tmavá nebo když vadí jejich tvar či materiál. - Pokud je na stěně za hlavní jednotkou nainstalován stojan nebo skříň. - Pokud je použit invertorový systém osvětlení <p>▶ Změňte polohu dálkového ovladače a zkuste to znovu.</p>

³⁴ Kromě TCF34170GEU – Concept 100, TCF34120GEU a TCF34120GGB.

Specifikace

Položka	TCF34270GEU	TCF34170GEU (Concept 100)	TCF34120GEU TCF34120GGB
Jmenovité napájení	AC 220-240 V AC, 50 Hz		
Jmenovitá spotřeba energie	843-853 W	841-852 W	
Maximální příkon	1482-1495 W <Při teplotě přívodu vody 0 °C>	1480-1494 W <Při teplotě přívodu vody 0 °C>	
Typ ohřívače vody	Okamžitý typ		
Délka napájecího kabelu	0,9 m	1,2 m	
Úroveň ochrany vody	IPX4		
Čištění			
Objem rozstříku	Intimní sprška zadních partií: přibližně 0,27-0,43 l/min. <při tlaku vodu 0,20 MPa>		
	Jemná intimní sprška: přibližně 0,27-0,43 l/min. <při tlaku vodu 0,20 MPa>		
	Intimní dámská sprška: přibližně 0,29-0,43 l/min. <při tlaku vodu 0,20 MPa>		
Teplota vody	Nastavitelný teplotní rozsah: Vypnuto, cca 35-40 °C		
Výkon ohřívače	1200-1428 W		
Bezpečnostní zařízení	Teplotní pojistka		
Zařízení na ochranu proti zpětnému toku	Vzduchová mezera (podle EN1717), vakuová pojistka		
Vyhřívání sedátka			
Povrchová teplota	Nastavitelný teplotní rozsah: Vypnuto, cca 28-36 °C (automatický spořič energie: cca 26 °C, automatický spořič energie+: vypnuto)		
Kapacita ohřívače	55-65 W		
Bezpečnostní zařízení	Teplotní pojistka		
Deodorizér			
Metoda	Deodorizace O ₂	-	
Objem proudu vzduchu	Normální režim: Přibližně 0,09 m ³ /min	-	
	Výkonový režim: Přibližně 0,16 m ³ /min	-	
Spotřeba energie	Normální režim: Přibližně 1,5 W	-	
	Výkonový režim: 1,5 W: Přibližně 3,9 W	-	
Tlak přívodu vody	Minimální požadovaný tlak vody: 0,1 MPa <dynamický>, Maximální tlak vody: 1,0 MPa <statický>		
Teplota přívodu vody	0-35 °C		
Pracovní teplota okolí	0-40 °C		
Rozměry	Š 383 mm x H 540 mm x V 130 mm		
Hmotnost	Asi 5 kg		

Bezpečnostní pokyny

Bidetové WC je elektrický spotřebič.

Pokračování v používání po výskytu poruchy nebo používání po uplynutí doby životnosti může způsobit poškození elektrických součástí a vznik kouře nebo požáru.

Pro bezpečné použití Bidetového WC



Pokud zjistíte jakoukoli abnormalitu výrobku, přestaňte jej používat a obraťte se na instalatéra, prodejce nebo na kontakt uvedený na zadní straně tohoto návodu.

(Poškozený výrobek může způsobit požár, úraz elektrickým proudem nebo může zaplavit podlahu vodou).

- Okamžitě vypněte napájení a uzavřete uzavírací ventil.

Záruka

ZÁRUKA VÝROBCE TOTO EUROPE GMBH

1. Záruka společnosti TOTO Europe GmbH

Společnost TOTO Europe GmbH (dále jen „TOTO“) poskytuje záruku, že výrobky, které uvádí na trh, budou při běžném používání a servisu bez výrobních chyb po dobu dvou let od data nákupu. Tato záruka se vztahuje pouze na konečné spotřebitele.

„Konečným spotřebitelem“ ve smyslu této záruky je každá fyzická osoba, která uzavřela právní úkon za účelem, který nelze přičítat její obchodní ani profesní činnosti, a která si nepřeje prodat výrobek dalším osobám.

Touto zárukou nejsou dotčena smluvní nebo zákonná práva konečného spotřebitele při jednání s dotčeným prodejcem a zákonná práva konečného spotřebitele při jednání s výrobcem výrobku.

Provedené opravy, které byly schváleny společností TOTO, nebo jakákoli výměna výrobků nebo jejich částí nevedou k prodloužení záruční doby a dále nevedou k tomu, aby záruční doba začala běžet znovu, a to ani v případě, že jsou tyto záruční podmínky součástí náhradního výrobku.

2. Záruka

Společnost TOTO poskytuje záruku, že výrobky TOTO jsou bez výrobních vad. Posouzení, zda výrobek je či není vadný, vychází z úrovně technologie v době výroby.

Povinnosti společnosti TOTO v souladu s touto zárukou jsou podle uvážení společnosti TOTO omezeny na opravu nebo výměnu výrobků nebo jejich částí, které společnost TOTO považuje za vadné, za podmínky, že tyto výrobky byly instalovány a používány v souladu s návodem k použití vydaným společně s výrobkem a v souladu se všemi uznávanými požadavky kladenými na odbornou instalaci. Společnost TOTO si vyhrazuje právo provést taková šetření, která se jeví jako nezbytná ke zjištění příčiny závady. Společnost TOTO nebude konečnému spotřebiteli účtovat náklady na opravu, výrobky nebo jejich části v rámci oprav, na které se vztahuje záruka, nebo výrobky, které jsou v rámci záruky vyměněny.

3. Předpoklady, které musí být splněny pro aktivaci záruky

Aby byl nárok na záruku platný, musí být TOTO k dispozici faktura, například v kopii, s uvedením data nákupu, čísla faktury, jména a adresy konečného spotřebitele, jakož i jména a adresy prodávajícího. Společnost TOTO může požadovat, aby konečný spotřebitel poskytl fotografie, které buď ilustrují poškození a/nebo typ připojení k elektrické síti nebo k rozvodům sladké a průmyslové vody. Pokud to TOTO požaduje, musí být tyto fotografie rovněž předloženy, aby byla záruka platná. Nárok založený na této záruce předpokládá, že výrobky, u nichž bylo poskytnuto oznámení o závadách, byly instalovány a používány řádně a v souladu s návodem, který TOTO přiložilo k dodávce výrobku, a v tomto ohledu byly dodrženy příslušné zákony a další právní předpisy.

Pokud konečný spotřebitel tvrdí, že zakoupený výrobek je vadný, má se v případě nákupu u instalatéra obrátit na tohoto instalatéra. Ve všech ostatních případech se konečný spotřebitel může obrátit na svého příslušného prodejce nebo servisní středisko autorizované společností TOTO nebo se obrátit na samotnou společnost TOTO. Oznámení o závadě musí být učiněno v přiměřeně krátké lhůtě po zjištění závady, nejpozději však před uplynutím záruky.

4. Vyloučení záruky

Tato záruka se nevztahuje na následující body:

a) Poškození nebo ztráta v důsledku požáru, zemětřesení, povodně, vichřice nebo jiných případů vyšší moci, emisí, poškození plynem (sirovodíkem), poškození způsobené solí

nebo abnormálním napětím,

b) Poškození nebo ztráta v důsledku instalace, která není v souladu s podmínkami pro použití nebo není v souladu s uznanými požadavky kladenými na odbornou instalaci; nevhodného, nesprávného nebo nepřiměřeného použití nebo nedodržení podmínek pro použití TOTO nebo štítků na výrobku nebo nevhodné údržby výrobku v rozporu s podmínkami pro použití,

c) Poškození nebo ztráta v důsledku úpravy, demontáže nebo zničení výrobku,

d) Poškození nebo ztráta v důsledku usazování nebo cizích těles ve vodovodním systému,

e) Poškození nebo ztráta v důsledku kvality vody v oblasti, kde se výrobek používá,

f) Poškození nebo ztráta v důsledku přemístění po instalaci nebo v důsledku škodlivého prostředí,

g) Poškození nebo ztráta způsobené okolnostmi, které se netýkají samotného výrobku, například v důsledku zásahu do stavební konstrukce,

h) Poškození nebo ztráta způsobené pokousáním zvířaty nebo hmyzem, například myši, nebo zbytky uhynulých zvířat nebo hmyzu,

i) Poškození nebo ztráta v důsledku zamrznutí výrobku,

j) Poškození nebo ztráta v důsledku nesprávného napájení energií, které z hlediska napětí, frekvence nebo bezpečnostních pojištění neodpovídá předpisům pro napájení v domácnosti nebo elektromagnetickým vlnám, které jsou způsobeny mimo výrobek, např. elektrickým vedením a periferními zařízeními,

k) Poškození nebo ztráta v důsledku připojení výrobku v pohyblivých se vozidlech, jako jsou automobily a lodě,

l) Poškození nebo ztráta v důsledku používání baterií apod.

m) Poškození nebo ztráta v důsledku opotřebení předmětů podléhajících každodenní údržbě (např. deodorizační filtr, zátka pro vypouštění vody),

n) Pokud jsou při opravách nebo údržbě výrobku použity jiné než originální náhradní díly TOTO,

o) Závada byla způsobena přepravou nebo instalací výrobku,

p) Výrobek je předváděcím výrobkem / ukázkovým výrobkem / bývalým předváděcím výrobkem / bývalým ukázkovým výrobkem,

q) Pokud se jedná o spotřební materiál (např. filtry, filtrační kazety nebo baterie) nebo materiály podléhající obvyklému opotřebení (např. těsnění nebo hadice),

r) Pokud byla závada způsobena rozbítním křehkých částí (např. okének snímačů nebo malých klapek),

s) Pokud se jedná o závadu, která byla způsobena úmyslně nebo hrubou nedbalostí konečného spotřebitele nebo třetí osoby.

V každém jednotlivém případě TOTO posoudí, zda konečný spotřebitel má či nemá nárok na záruku. Pokud společnost TOTO považuje uplatněný nárok za oprávněný a z tohoto důvodu dotčený výrobek přezkoumá a poté se ukáže, že výrobek nebyl vadný nebo že nárok na záruku nevznikl, vyhrazuje si společnost TOTO právo vyúčtovat konečnému spotřebiteli náklady, které vzniknou v důsledku návštěvy společnosti TOTO nebo společnosti pověřené společností TOTO u konečného spotřebitele a v důsledku poskytnutých nebo plánovaných služeb. Pokud konečný spotřebitel může předložit důkaz, že si nemohl být vědom toho, že nebyly splněny předpoklady pro reklamaci, TOTO nebude konečnému spotřebiteli fakturovat za návštěvu u konečného spotřebitele a za poskytnuté nebo zamýšlené služby. V případě, že TOTO neodstraní závadu na základě záruky, vyúčtuje TOTO konečnému spotřebiteli skutečně vzniklé náklady (materiál, práce a cestovné).

V případě, že konečný spotřebitel zastává názor, že má další nároky vyplývající z jiných záruk, musí konečný spotřebitel prokázat pravděpodobnou oprávněnost svých nároků a TOTO tyto nároky přezkoumá.

5. Územní rozsah záruky

Územní rozsah záruky se liší v závislosti na výrobku. Záruka na TCF*****GEU platí výhradně v Evropské unii a ve Švýcarsku. Záruka na TCF*****GGB platí výhradně ve Velké Británii. Pokud je výrobek instalován v zeměpisné lokalitě, ve které TOTO nemá marketingovou společnost ani distribučního partnera, má konečný spotřebitel s ohledem na přezkoumání aktivační události záruky navrhnout instalační firmu, která splňuje srovnatelné požadavky na kvalitu.

6. Rozhodné právo

Tato záruka podléhá právu Spolkové republiky Německo s výjimkou požadavků na použití mezinárodního soukromého práva a prodejního práva OSN.

TATO PÍSEMNÁ ZÁRUKA JE JEDINOU ZÁRUKOU
SPOLEČNOSTI TOTO.
OPRAVA NEBO VÝMĚNA PODLE TÉTO ZÁRUKY JE
VÝHRADNÍM OPRAVNÝM PROSTŘEDKEM, KTERÝ MÁ
KONEČNÝ SPOTŘEBITEL K DISPOZICI.
SPOLEČNOST TOTO NEODPOVÍDÁ ZA ZTRÁTU
POUŽÍVÁNÍ VÝROBKU ANI ZA JINÉ NÁHODNÉ, ZVLÁŠTNÍ
NEBO NÁSLEDNÉ ŠKODY NEBO VÝDAJE, KTERÉ
VZNIKNOU KUPUJÍCÍMU, ANI ZA PRÁCI NEBO JINÉ
NÁKLADY.
NÁKLADY SPOJENÉ S INSTALACÍ NEBO DEMONTÁŽÍ,
NEBO
NÁKLADY NA OPRAVY PROVEDENÉ JINÝMI OSOBAMI
NEBO ZA JAKÉKOLI JINÉ VÝDAJE, KTERÉ NEJSOU
VÝSLOVNĚ UVEDENY VÝŠE.

TOTO Europe GmbH
Zollhof 2 40221 Düsseldorf Německo

Důležité informace pro uživatele



Pokud chcete tento výrobek zlikvidovat, nemíchejte jej s běžným domovním odpadem.
Tento výrobek zlikvidujte správně v souladu se zákony a předpisy ve vaší zemi.
Použité baterie řádně zlikvidujte.
Nelikvidujte je společně s běžným domovním odpadem.

TOTO

Hlavní kancelář

TOTO Europe GmbH
Zollhof 2, 40221 Düsseldorf Německo
Tel:+49 (0)700 8686 0700
Email: teu.information@toto.com

Pro rychlý servis doporučujeme zaznamenat následující informace.

Datum nákupu :	Název obchodu:
Datum : rok měsíc den	
	Tel :

2021.3.15
D07B17