

Sprchové zástěny



Sprchové zástěny Concept

„Elegantní čisté linie a praktičnost.“

Značka Concept nabízí širokou řadu sprchových koutů nejen v oblíbené chromové barvě, ale také nové černé a bílé. Připravili jsme pro Vás nabídku Black Edition, White Edition sprchových koutů s velice žádanými černými a bílými profily.

Naše kouty nabízí velkou variabilitu rozměrů a provedení od klasického čtvercového, obdélníkového či čtvrťkruhového tvaru. Pod značkou Concept se skrývá pět sérií sprchových koutů různých cenových kategorií v TOP kvalitě.

Exkluzivně v našich prodejnách naleznete sérii Golf II, kterou speciálně pro nás dodává firma HÜPPE.



Concept 70

Sprchové zástěny



concept

HÜPPE

Sprchové zástěny Concept 70

„Kvalita s funkčností a flexibilitou.“

Concept 70 je plně orámovaná série, kombinující kvalitu s funkčností a flexibilitou. Výplně jsou z bezpečnostního skla o tloušťce 4 mm a 5 mm a samozřejmostí je úprava Anti-Plaqué pro snadné čištění. Výška výrobků je 190 cm.

Série nabízí širokou škálu produktů, kdy například posuvné dveře lze namontovat do niky anebo ty stejné dveře lze kombinovat s boční stěnou. Série je dodávána ve vysoce předmontovaném stavu a díky tomu zaručuje velmi snadnou a rychlou montáž.

U posuvných dveří jsou použity kvalitní dvojité kolečka pro snadný a tichý chod, samozřejmostí je možnost spodního odklopení při čištění, díky kterému už údržba sprchového koutu nebude žádný problém.

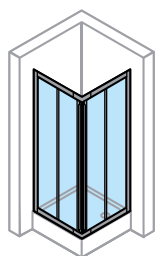

Posuvné dveře, rohový vstup 2-dílné

Typ	Vestavný rozměr vaničky WEM	Montážní rozměr M	Šířka vstupu	Šířka pevného segmentu	Obj. kód
800 × 800	785-810 × 785-810	755-780 × 755-780	432	382-407	E20102.087.322
900 × 900	885-910 × 885-910	855-880 × 855-880	503	432-457	E20103.087.322
1000 × 1000	985-1010 × 985-1010	955-980 × 955-980	574	482-507	E20104.087.322
750 × 900 900 × 750	735-760 × 885-910 885-910 × 735-760	705-730 × 855-880 855-880 × 705-730	454	357-382 / 432-457 432-457 / 357-382	E20109.087.322
Na míru, šířka 700-1250, výška 1200-1900					E20180.087.322

Nastavitelnosti = -15/+10 mm; Odskok od hrany vaničky na venkovní hranu nástěnného profilu = 15 mm; Odskok od hrany vaničky na střed skla = 30 mm; Šířka stěnového profilu = 30,4 mm; Tloušťka skla = 4 mm.

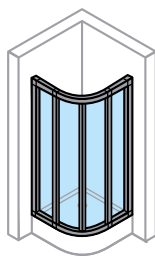

1/4-kruh posuvné dveře R500

Typ	Vestavný rozměr vaničky WEM	Montážní rozměr M	Šířka vstupu	Šířka pevného segmentu	Obj. kód
800 × 800	785-810 × 785-810	755-780 × 755-780	420	280-305	E20601.087.322
900 × 900	885-910 × 885-910	855-880 × 855-880	540	380-405	E20602.087.322
1000 × 1000	985-1010 × 985-1010	955-980 × 955-980	540	480-505	E20605.087.322
Na míru, šířka 800-1250, výška 1900					E20680.087.322

Nastavitelnosti = -15/+10 mm; Odskok od hrany vaničky na venkovní hranu nástěnného profilu = 15 mm; Odskok od hrany vaničky na střed skla = 30 mm; Šířka stěnového profilu = 30,4 mm; Tloušťka skla = 4 mm.

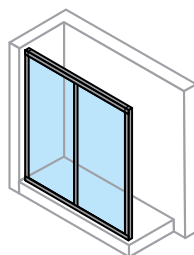

Posuvné dveře 1-dílné s pevným segmentem pro niku nebo boční stěnu

Typ	Vestavný rozměr při montáži do niky	Vestavný rozměr vaničky WEM při montáži s boční stěnou	Montážní rozměr M dveře s boční stěnou	Šířka vstupu	Šířka pevného segmentu	Obj. kód
1200	1170-1220	1185-1218	1165-1198	494	575-600	E20402.087.322
Na míru, šířka 1000-1700, výška 1200-1900						E20480.087.322

Nastavitelnosti = -30/+20 mm uložení do niky, -15/+18 mm s boční stěnou; Odskok od hrany vaničky na venkovní hranu nástěnného profilu = 5 mm; Odskok od hrany vaničky na střed skla = 20 mm; Šířka stěnového profilu = 30,4 mm; Tloušťka skla = 4 mm.

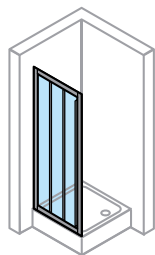

Posuvné dveře 2-dílné s pevným segmentem pro niku nebo boční stěnu

Typ	Vestavný rozměr při montáži do niky	Vestavný rozměr vaničky WEM při montáži s boční stěnou	Montážní rozměr M dveře s boční stěnou	Šířka vstupu	Šířka pevného segmentu	Obj. kód
800	770-820	785-818	765-798	373	267-292	E20301.087.322
900	870-920	885-918	865-898	440	300-325	E20303.087.322
1000	970-1020	985-1018	965-998	507	333-358	E20305.087.322
Na míru, šířka 800-1500, výška 1200-1900						E20380.087.322

Nastavitelnosti = -30/+20 mm (nika) -15/+18 mm (boční stěna); Odskok od hrany vaničky na venkovní hranu nástěnného profilu = 5 mm; Odskok od hrany vaničky na střed skla = 20 mm; Šířka stěnového profilu = 30,4 mm; Tloušťka skla = 4 mm.



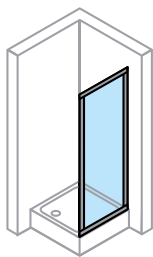

Boční stěna

Typ	Vestavný rozměr vaničky	Montážní rozměr M	Obj. kód
750	735-760	715-740	E20502.087.322
800	785-810	765-790	E20503.087.322
900	885-910	865-890	E20505.087.322
1000	985-1010	965-990	E20507.087.322
Na míru, šířka 200-1200, výška 500-1900			E20580.087.322
Na míru v rovině, šířka 200-1200, výška 500-1900			E20581.087.322
Na míru na vanu, šířka 200-1200, výška 500-1900			E20582.087.322

Nastavitelnosti = -15/+10 mm; Odskok od hrany vaničky na venkovní hranu nástěnného profilu = 5 mm; Odskok od hrany vaničky na střed skla = 20 mm; Šířka stěnového profilu = 30,4 mm; Tloušťka skla = 4 mm;

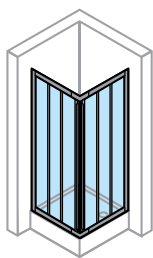

Posuvné dveře, rohový vstup 3-dílné

Typ	Vestavný rozměr vaničky WEM	Montážní rozměr M	Šířka vstupu	Šířka pevného segmentu	Obj. kód
800 × 800	785-810 × 785-810	755-780 × 755-780	508	261-286	E21101.087.322
900 × 900	885-910 × 885-910	855-880 × 855-880	603	294-319	E21102.087.322
Na míru, šířka 750-1250, výška 1200-1900					E21180.087.322

Nastavitelnosti = -15/+10 mm; Odskok od hrany vaničky na venkovní hranu nástěnného profilu = 15 mm; Odskok od hrany vaničky na střed skla = 30 mm; Šířka stěnového profilu = 30,4 mm; Tloušťka skla = 4 mm.

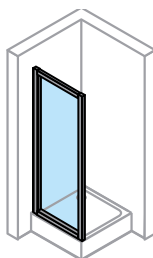

Křídlové dveře pro niku nebo boční stěnu

Typ	Vestavný rozměr při montáži do niky	Vestavný rozměr na vaničku s boční stěnou	Montážní rozměr M dveře s boční stěnou	Šířka vstupu	Obj. kód
800	774-820	785-818	765-798	659	E24001.087.322
900	874-920	885-918	865-898	759	E24002.087.322
1000	974-1020	985-1018	965-998	859	E24003.087.322
Na míru, šířka 600-1000, výška 1200-1900					E24080.087.322

Nastavitelnosti = -26/+20 (nika)/ -15/+18 (boční stěna); Odskok od hrany vaničky na venkovní hranu nástěnného profilu = 5 mm; Odskok od hrany vaničky na střed skla = 20 mm; Šířka stěnového profilu = 30,4 mm; Tloušťka skla = 5 mm.

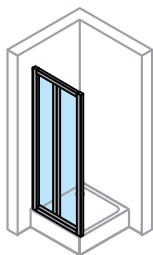

Lítací dveře pro niku nebo boční stěnu

Typ	Vestavný rozměr při montáži do niky	Vestavný rozměr na vaničku s boční stěnou	Montážní rozměr M dveře s boční stěnou	Šířka vstupu	Obj. kód
800	774-820	785-818	765-798	620	E20903.087.322
900	874-920	885-918	865-898	720	E20905.087.322
1000	974-1020	985-1018	965-998	820	E20907.087.322
1200	1174-1220	1185-1218	1165-1198	1020	E20908.087.322
Na míru, šířka 700-1000, výška 1200-1900					E20980.087.322

Nastavitelnosti = -26/+20 (nika)/ -15/+18 (boční stěna); Odskok od hrany vaničky na venkovní hranu nástěnného profilu = 5 mm; Odskok od hrany vaničky na střed skla = 20 mm; Šířka stěnového profilu = 30,4 mm; Tloušťka skla = 4 mm

Doplňky

Typ	Obj. kód
Rozšiřovací profil o 15 mm (nelze dát více kusů na sebe), výška 1900 mm	141001
Doplňková sada pro U-kabiny (sada 2ks)	C26001

Výška výrobku 1900 mm.

Vestavný rozměr vaničky WEM = rozměr od obkladu po hranu vaničky.

Montážní rozměr M = na osu skla-rozměr spádování

Boční stěnu nelze použít jako samostatně stojící! V provedení na míru lze vyrobit boční stěnu zkrácenou na vanu.

V nabídce barvy: stříbrná matná (087) – skladem, bílá (055) – na objednávku. V nabídce sklo číré s NON PLAQUE úpravou (322).

Concept 100

Sprchové zástěny



concept

HÜPPE

Sprchové zástěny Concept 100

„Variabilita a funkčnost.“

Sprchové kouty Concept 100 jsou vyrobeny z eloxovaných hliníkových profilů s chromovými detaily. Bílá barva a černá je nanášena práškovou technologií, která zaručuje vysokou odolnost a stálost. Výplň je z jednovrstvého bezpečnostního skla s úpravou NON-PLAQUE ve standardním provedení. Úprava skla Non-Plaque umožňuje snadnější údržbu a je stálá bez nutnosti obnovování.

Dveřní pojezdy jsou kuličkové (kuličková ložiska), překryty chromovou krytkou. Velmi dobrý chod posuvných dveří zabezpečují kvalitní dvojkolečka. Dveře jsou ve spodní části odklopené, což zajišťuje jednodušší čistitelnost. Sprchové zástěny se dodávají v ochranném obalu, zkompletovány, vč. montážního příslušenství. Všechny modely sprchových koutů jsou nastavitelné a umožňují vyrovnání nerovností zdí. Nastavitelnost se liší podle typu koutu. Konkrétní nastavitelnosti jednotlivých výrobků naleznete v návodu na montáž.

Výška sprchového programu Concept 100 je 190 cm u sériových výrobců. Tloušťka skla je 4 mm, šířka nástěnné lišty je 30,4 mm.

Série Concept 100 je nejobsaňlejší série v tomto katalogu co se týče variability tak i barevnosti: bílá (055), černá (123), stříbrná mat (087), stříbrná polezklá (069).

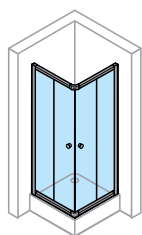

Posuvné dveře, rohový vstup 2-dílný

Typ	Vestavný rozměr vaničky WEM	Montážní rozměr M	Šířka vstupu	Šířka pevného segmentu	Výška	Objednací kód
800 × 800	785-810	755-780	432	329-354	1900	PTA20102
900 × 900	885-910	855-880	503	379-404	1900	PTA20103
1000 × 1000	985-1010	955-980	573	429-454	1900	PTA20104
na míru	700-1200				do 1900	PTA20180

Nastavitelnosti = -15/+10 mm; Odskok od hrany vaničky na venkovní hranu nástěnného profilu = 15 mm; Odskok od hrany vaničky na střed skla = 30 mm; Šířka stěnového profilu = 30,4 mm; Tloušťka skla = 4 mm.

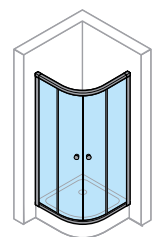

1/4-kruh posuvné dveře R500

Typ	Vestavný rozměr vaničky WEM	Montážní rozměr M	Šířka vstupu	Šířka pevného segmentu	Výška	Objednací kód
800 × 800	785-810 × 758-810	755-780 × 755-780	490	286-311	1900	PTA21601
900 × 900	885-910 × 885-910	855-880 × 855-880	570	340-365	1900	PTA21602
1000 × 1000	985-1010 × 985-1010	955-980 × 955-980	570	440-465	1900	PTA21605

Dodáváno v předmontovaném stavu.

Nastavitelnosti = -15/+10 mm; Odskok od hrany vaničky na venkovní hranu nástěnného profilu = 15 mm; Odskok od hrany vaničky na střed skla = 30 mm; Šířka stěnového profilu = 30,4 mm; Tloušťka skla = 4 mm.

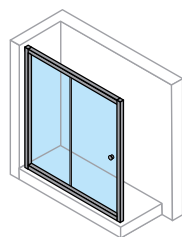

Posuvné dveře 1-dílné s pevným segmentem pro niku nebo boční stěnu

Typ	Vestavný rozměr při montáži		Montážní rozměr M dveře s boční stěnou	Šířka vstupu	Šířka pevného segmentu	Výška	Objednací kód
	do niky	vaničky WEM s boční stěnou					
1200	1170-1220	1193-1218	1173-1198	501	530-555	1900	PTA20402
1300	1270-1320	1293-1318	1273-1298	551	580-605	1900	PTA20403
1400	1370-1420	1393-1418	1373-1398	601	630-655	1900	PTA20404
na míru	1000-1700	1000-1700				do 1900	PTA20480

Nastavitelnosti = -30/+20 mm v nice -7/+18 mm s boční stěnou; Odskok od hrany vaničky na venkovní hranu nástěnného profilu = 5 mm; Odskok od hrany vaničky na střed skla = 20 mm; Šířka stěnového profilu = 30,4 mm; Tloušťka skla = 4 mm.



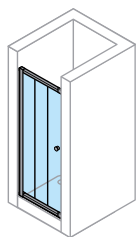

Posuvné dveře 2-dílné s pevným segmentem pro niku nebo boční stěnu

Typ	Vestavný rozměr při montáži		Montážní rozměr M dveře s boční stěnou	Šířka vstupu	Šířka pevného segmentu	Výška	Objednací kód
	do niky	vaničky WEM s boční stěnou					
800	770-820	793-818	773-798	360	230-255	1900	PTA20301
900	870-920	893-918	873-898	424	262-287	1900	PTA20303
1000	970-1020	993-1018	973-998	490	295-320	1900	PTA20305
na míru	800-1500	800-1500				do 1900	PTA20380

Nastavitelnosti = -30/+20 mm v nice -7/+18 mm s boční stěnou; Odskok od hrany vaničky na venkovní hranu nástěnného profilu = 5 mm; Odskok od hrany vaničky na střed skla = 20 mm; Šířka stěnového profilu = 30,4 mm; Tloušťka skla = 4 mm.

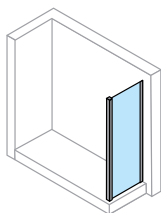

Boční stěna

Typ	Vestavný rozměr vaničky WEM	Montážní rozměr M	Výška	Objednací kód
800	785-810	765-790	1900	PTA20503
900	885-910	865-890	1900	PTA20505
1000	985-1010	965-990	1900	PTA20507
na míru	200-1200		do 1900	PTA20580
na míru v rovině	200-1200		do 1900	PTA20581
na míru na vanu	200-1200		do 1900	PTA20582

Nastavitelnosti = -15/+10 mm; Odskok od hrany vaničky na venkovní hranu nástěnného profilu = 5 mm; Odskok od hrany vaničky na střed skla = 20 mm; Šířka stěnového profilu = 30,4 mm; Tloušťka skla = 4 mm.

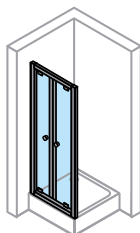

Lítací dveře pro niku nebo boční stěnu

Typ	Vestavný rozměr při montáži		Montážní rozměr M dveře s boční stěnou	Šířka vstupu	Výška	Objednací kód
	do niky	vaničky WEM s boční stěnou				
800	774-820	793-818	773-798	620	1900	PTA25103
900	874-920	893-918	873-898	720	1900	PTA25104
1000	974-1020	993-1018	973-998	820	1900	PTA25105
na míru	700-1200	700-1200			do 1900	PTA25180

U lítacích dveří je možné použít pouze 1 rozšiřovací profil, stěnové profily nejsou identické na obou stranách.

Nastavitelnosti = -26/+20 mm v nice -7/+18 mm s boční stěnou; Odskok od hrany vaničky na venkovní hranu nástěnného profilu = 5 mm; Odskok od hrany vaničky na střed skla = 20 mm; Šířka stěnového profilu = 30,4 mm; Tloušťka skla = 4 mm.

Doplňky

Typ	Obj. kód
Rozšiřovací profil o 15 mm (nelze dát více kusů na sebe), výška 1900 mm	141001
Doplňková sada pro U-kabiny (sada 2 ks)	C26001

Vestavný rozměr vaničky WEM = rozměr od obkladu po hranu vaničky.

Montážní rozměr M = na osu skla-rozměr spádování

Boční stěnu nelze použít jako samostatně stojící! V provedení na míru lze vyrobit boční stěnu zkrácenou na vanu.

V nabídce barvy: polelesklá (069), stříbrná matná (087) skladem, bílá (055) na objednávku.

V nabídce sklo čiré s úpravou Non-Plaque (322). Na objednávku za příplatek / položka sklo Privatima s úpravou Non-Plaque (375).



Black Edition

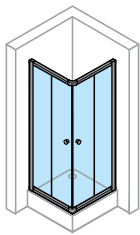

Posuvné dveře, rohový vstup 2-dílný

Typ	Vestavný rozměr vaničky WEM	Montážní rozměr M	Šířka vstupu	Šířka pevného segmentu	Výška	Objednací kód
800 × 800	785-810	755-780	432	329-354	2000	PTA20106.123.322
900 × 900	885-910	855-880	503	379-404	2000	PTA20107.123.322
1000 × 1000	985-1010	955-980	573	429-454	2000	PTA20108.123.322
na míru	700-1250				do 2000	PTA20180.123.322

Nastavitelnosti = -15/+10 mm; Odskok od hrany vaničky na venkovní hranu nástěnného profilu = 15 mm; Odskok od hrany vaničky na střed skla = 30 mm; Šířka stěnového profilu = 30,4 mm; Tloušťka skla = 4 mm.

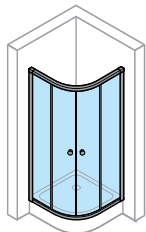

1/4-kruh posuvné dveře R500

Typ	Vestavný rozměr vaničky WEM	Montážní rozměr M	Šířka vstupu	Šířka pevného segmentu	Výška	Objednací kód
800 × 800	785-810 × 785-810	755-780 × 755-780	490	286-311	2000	PTA20611.123.322
900 × 900	885-910 × 885-910	855-880 × 855-880	570	340-365	2000	PTA20612.123.322
1000 × 1000	985-1010 × 985-1010	955-980 × 955-980	570	440-465	2000	PTA20613.123.322
na míru	800-1200				do 2000	PTA20680.123.322

Dodáváno v předmontovaném stavu. Nastavitelnosti = -15/+10 mm; Odskok od hrany vaničky na venkovní hranu nástěnného profilu = 15 mm; Odskok od hrany vaničky na střed skla = 30 mm; Šířka stěnového profilu = 30,4 mm; Tloušťka skla = 4 mm.

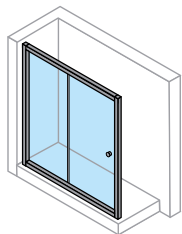

Posuvné dveře 1-dílné s pevným segmentem pro niku nebo boční stěnu

Typ	Vestavný rozměr při montáži		Montážní rozměr M dveře s boční stěnou	Šířka vstupu	Šířka pevného segmentu	Výška	Objednací kód
	do niky	vaničky WEM s boční stěnou					
1200	1170-1220	1193-1218	1173-1198	501	530-555	2000	PTA20409.123.322
1300	1270-1320	1293-1318	1273-1298	551	580-605	2000	PTA20410.123.322
1400	1370-1420	1393-1418	1373-1398	601	630-655	2000	PTA20411.123.322
1500	1470-1520	1493-1518	1473-1498	651	680-705	2000	PTA20412.123.322
1600	1570-1620	1593-1618	1573-1598	651	780-805	2000	PTA20413.123.322
na míru	1000-1700					do 2000	PTA20480.123.322

Nastavitelnosti = -30/+20 mm v nise -7/+18 mm s boční stěnou; Odskok od hrany vaničky na venkovní hranu nástěnného profilu = 5 mm; Odskok od hrany vaničky na střed skla = 20 mm; Šířka stěnového profilu = 30,4 mm; Tloušťka skla = 4 mm.

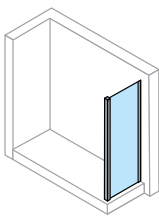

Boční stěna

Typ	Vestavný rozměr vaničky WEM	Montážní rozměr M	Výška	Objednací kód
700	685-710	665-690	2000	PTA20508.123.322
800	785-810	765-790	2000	PTA20510.123.322
900	885-910	865-890	2000	PTA20511.123.322
1000	985-1010	965-990	2000	PTA20512.123.322
1200	1185-1210	1165-1190	2000	PTA20521.123.322
na míru	200-1200		do 2000	PTA20580.123.322

Nastavitelnosti = -15/+10 mm; Odskok od hrany vaničky na venkovní hranu nástěnného profilu = 5 mm; Odskok od hrany vaničky na střed skla = 20 mm; Šířka stěnového profilu = 30,4 mm; Tloušťka skla = 4 mm.

Doplňky

Typ	Obj. kód
Set černých magnetů a lišt pro posuvné dveře 2 dílné	A22901
Set černých magnetů a lišt pro rohový vstup 2 dílný	A22902
Rozšiřovací profil o 15 mm (nelze dát více kusů na sebe), výška 2000 mm	A21005
Doplňková sada pro U-kabiny (sada 2 ks)	C26001

Vestavný rozměr vaničky WEM = rozměr od obkladu po hranu vaničky.

Montážní rozměr M = na osu skla-rozměr spádování

Boční stěnu nelze použít jako samostatné stojící! V nabídce barvy: černá (123). V nabídce sklo čiré s úpravou Non-Plaque (322).

Na objednávku za příplatek / položka sklo Privatima s úpravou Non-Plaque (375).

Concept 200

Sprchové zástěny



concept

RONAL

Sprchové zástěny Concept 200

Objednací kód naleznete v modrých polích:

CON1 090 50 07 = Concept 200 jednokřídlé dveře, výška 2000 mm, šířka 900 mm, aluchrom, čiré sklo

CON1 | Jednokřídlé dveře Concept 200

6 mm bezpečnostní sklo s antiplakovou úpravou concept-Clean | otvírání dveří ven i dovnitř | magnetické těsnění | 5 mm prahová lišta

Pro montáž do niky nutno objednat NÁSTĚNNÝ PROFIL PRO MONTÁŽ DVEŘÍ DO NIKY - V2.CON.

Standardní rozměry ¹⁾

			Typ	Šířka	Barva	Sklo
Šířka	Šířka vstupu	Výška	Kód	Rozměr	06=černá matná 50=aluchrom	07=čiré
750	648	2000	CON1	075	xx	07
800	698	2000	CON1	080	xx	07
900	798	2000	CON1	090	xx	07
1000	898	2000	CON1	100	xx	07

Zvláštní rozměry ²⁾

700-1000	dle šířky dveří	do 2100	CON1	SM1	xx	07
----------	-----------------	---------	-------------	------------	-----------	-----------

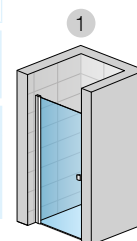

CON1
+ V2.CON.50

Nástěnný profil pro montáž dveří do niky

Nutno objednat pouze pro montáž do niky!

		Typ	Barva
	Výška (mm)	Kód	06=černá matná 50=aluchrom
	2000	V2.CON.	xx
	do 2100	V2.CON.SM1.	xx

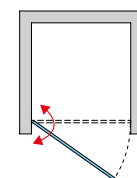

CONT1 | Boční stěna v 90° Concept 200

6 mm bezpečnostní sklo s antiplakovou úpravou concept-Clean | stabilizační vzpěra 1500 mm

Standardní rozměry ¹⁾

			Typ	Šířka	Barva	Sklo
Šířka	Výška	Výška skla	Kód	Rozměr	06=černá matná 50=aluchrom	07=čiré
750	2000	1984	CONT1	075	xx	07
800	2000	1984	CONT1	080	xx	07
900	2000	1984	CONT1	090	xx	07
1000	2000	1984	CONT1	100	xx	07
1200	2000	1984	CONT1	120	xx	07

Zvláštní rozměry ²⁾

750-1200		do 2100	CON1	SM1	xx	07
----------	--	---------	-------------	------------	-----------	-----------

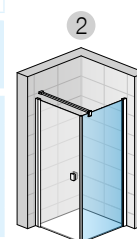

CON1
+ CONT1

Za příplatek pouze u boční stěny

Zkosení / Výřez **Z.AUS.001** (vychází se z ceny za zvláštní rozměry)

Přestavné šířky

Standardní rozměry	Stavební připravenost niky po obložení			Instalační rozměry vaničky - od svislého obkladu po vnější hranu vaničky			Stavební připravenost dlažby pro zástěnu standardních rozměrů	
	1	2	3	4	5	6	Montáž na dlažbu (střed skla)	
Šířka	Dveře v nice (-17 mm; 0 mm)	Dveře + boční stěna v 90° (-17 mm; 0 mm)	Boční stěna v 90° (-17 mm; 0 mm)	Dveře + boční stěna v 90° (-7 mm; +10 mm)	Boční stěna v 90° (-7 mm; +10 mm)			
700	683-700	683-700	683-700	668	668			
750	733-750	733-750	733-750	718	718			
800	783-800	783-800	783-800	768	768			
900	883-900	883-900	883-900	868	868			
1000	983-1000	983-1000	983-1000	968	968			
1200	-	-	1183-1200	-	1168			
Zvláštní rozměry	(-7 mm; +10 mm)	(-7 mm; +10 mm)	(-7 mm; +10 mm)	(-7 mm; +10 mm)	(-7 mm; +10 mm)			
např.: 965	958-975	958-975	958-975	965	965			

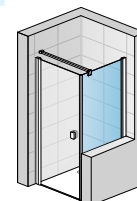

CON1
+ CONT1SM1

Poznámky

1) - v případě montáže na dlažbu je nutno vzít v úvahu rozdíl mezi nominální a fyzickou šířkou. Viz technické informace na straně E34.

2) - do objednávky je nutno uvést, zda bude montáž na vaničku nebo na dlažbu (šířka na střed skla). Viz tech. informace na str. E34 - E35.

! Technické informace a příslušenství najdete na konci této kapitoly – od str. E32

Rozměry v mm. Technické změny vyhrazeny. Zvláštní provedení nelze vrátit.



Objednací kód naleznete v modrých polích:

CON13 090 50 07 = Concept 200 jednokřídlé dveře s pevnou stěnou v rovině, výška 2000 mm, šířka 900 mm, aluchrom, čiré sklo

CON13 | Jednokřídlé dveře s pevnou stěnou v rovině Concept 200

6 mm bezpečnostní sklo s antiplakovou úpravou concept-Clean | otvírání dveří ven i dovnitř | magnetické těsnění | rohová vzpěra | 5mm prahová lišta

Pro montáž do niky nutno objednat NÁSTĚNNÝ PROFIL PRO MONTÁŽ DVEŘÍ DO NIKY - V2.CON.

Standardní rozměry ¹⁾					Typ	Šířka	Barva	Sklo
Šířka	Šířka dveří	Šířka vstupu	Šířka pevného dílu	Výška	Kód	Rozměr	06=černá matná 50=aluchrom	07=čiré
750	550	510	200	2000	CON13	075	xx	07
800	550	510	250	2000	CON13	080	xx	07
900	550	510	350	2000	CON13	090	xx	07
1000	650	610	350	2000	CON13	100	xx	07
1200	800	760	400	2000	CON13	120	xx	07

Zvláštní rozměry ²⁾

800-1200	dle šířky dveří	do 2100	CON13	SM1	xx	07
----------	-----------------	---------	-------	-----	----	----

Nástěnný profil pro montáž dveří do niky

Nutno objednat pouze pro montáž do niky!

		Typ	Barva
	Výška (mm)	Kód	06=černá matná 50=aluchrom
	2000	V2.CON.	xx
	do 2100	V2.CON.SM1.	xx

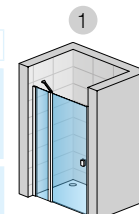

CON13
+ V2.CON.50

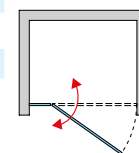

CONT1 | Boční stěna v 90° Concept 200

6 mm bezpečnostní sklo s antiplakovou úpravou concept-Clean | stabilizační vzpěra 1500 mm

Standardní rozměry ¹⁾			Typ	Šířka	Barva	Sklo
Šířka	Výška	Výška skla	Kód	Rozměr	06=černá matná 50=aluchrom	07=čiré
750	2000	1984	CONT1	075	xx	07
800	2000	1984	CONT1	080	xx	07
900	2000	1984	CONT1	090	xx	07
1000	2000	1984	CONT1	100	xx	07
1200	2000	1984	CONT1	120	xx	07

Zvláštní rozměry ²⁾

750-1200		do 2100	CONT1	SM1	xx	07
----------	--	---------	-------	-----	----	----

Za příplatek pouze u boční stěny

Zkosení / Výřez **Z.AUS.001** (vychází se z ceny za zvláštní rozměry)

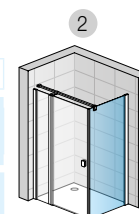

CON13
+ CONT1

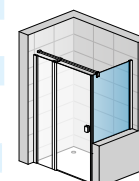

CON13
+ CONT1SM1

Přestavné šířky

Standardní rozměry	Stavební připravenost niky po obložení			Instalační rozměry vaničky - od svislého obkladu po vnější hranu vaničky		Stavební připravenost dlažby pro zástěnu standardních rozměrů	
	1	2	3	4	5	6	7
Šířka	Dveře v nice (-17 mm; 0 mm)	Dveře + boční stěna v 90° (-17 mm; 0 mm)	Boční stěna v 90° (-17 mm; 0 mm)	Dveře + boční stěna v 90° (-7 mm; +10 mm)	Boční stěna v 90° (-7 mm; +10 mm)	Montáž na dlažbu (střed skla)	
750	733-750	733-750	733-750	718	718		
800	783-800	783-800	783-800	768	768		
900	883-900	883-900	883-900	868	868		
1000	983-1000	983-1000	983-1000	968	968		
1200	1183-1200	1183-1200	1183-1200	1168	1168		
Zvláštní rozměry	(-7 mm; +10 mm)	(-7 mm; +10 mm)	(-7 mm; +10 mm)	(-7 mm; +10 mm)	(-7 mm; +10 mm)		
např.: 965	958-975	958-975	958-975	965	965		

Poznámky

1) - v případě montáže na dlažbu je nutno vzít v úvahu rozdíl mezi nominální a fyzickou šířkou. Viz technické informace na straně E34.

2) - do objednávky je nutno uvést, zda bude montáž na vaničku nebo na dlažbu (šířka na střed skla). Viz tech. informace na str. E34 E35.

! Technické informace a příslušenství najdete na konci této kapitoly – od str. E32

Rozměry v mm. Technické změny vyhrazeny. Zvláštní provedení nelze vrátit.



Objednací kód naleznete v modrých polích:

CON1 090 50 07 = Concept 200 rohový vstup jednodílný s křídlovými dveřmi (1 díl rohového vstupu), výška 2000 mm, šířka 900 mm, aluchrom, čiré sklo

CON1 + CON1 | Rohový vstup jednodílný s křídlovými dveřmi Concept 200

6 mm bezpečnostní sklo s antiplakovou úpravou concept-Clean | otvírání dveří ven i dovnitř | magnetické těsnění | 5mm prahová lišta

Rohový vstup se skládá z pravého a levého dílu. Pro kompletní rohový vstup je třeba objednat 2 dveře.

Příklad: Kompletní rohový vstup o rozměrech 900 × 900 v provedení aluchrom (50), čiré sklo (07) se skládá ze dvou křídlových dveří CON10905007

Standardní rozměry ¹⁾ - jedna strana

Standardní rozměry ¹⁾ - jedna strana			Typ	Šířka	Barva	Sklo
Šířka	Šířka vstupu	Výška	Kód	Rozměr	06=černá matná 50=aluchrom	07=čiré
750	915	2000	CON1	075	xx	07
800	985	2000	CON1	080	xx	07
900	1125	2000	CON1	090	xx	07
1000	1270	2000	CON1	100	xx	07

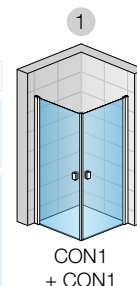
**Zvláštní rozměry ²⁾ - jedna strana**

700-1000	dle šířky dveří	do 2100	CON1	SM1	xx	07
----------	-----------------	---------	-------------	------------	-----------	-----------

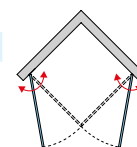
**Přestavné šířky**

Standardní rozměry	Instalační rozměry vaničky - od svislého obkladu po vnější hranu vaničky	Stavební připravenost dlažby pro zástěnu standardních rozměrů
	1	Montáž na dlažbu (střed skla)
Šířka	Rohový vstup (-17 mm; +0 mm)	Rohový vstup (-7 mm; +10 mm)
750	733-750	718
800	783-800	768
900	883-900	868
1000	983-1000	968
Zvláštní rozměry	(-7 mm; +10 mm)	(-7 mm; +10 mm)
např.: 865	858-875	865

Poznámky

- 1) - v případě montáže na dlažbu je nutno vzít v úvahu rozdíl mezi nominální a fyzickou šířkou. Viz technické informace na straně E34.
- 2) - do objednávky je nutno uvést, zda bude montáž na vaničku nebo na dlažbu (šířka na střed skla). Viz tech. informace na str. E34 - E35.

! Technické informace a příslušenství najdete na konci této kapitoly – od str. E32

Rozměry v mm. Technické změny vyhrazeny. Zvláštní provedení nelze vrátit.



Objednací kód naleznete v modrých polích:

CON13 080 50 07 = Concept 200 rohový vstup dvoudílný s křídlovými dveřmi (1 díl rohového vstupu), výška 2000 mm, šířka 800 mm, aluchrom, čiré sklo

CON13 + CON13 | Rohový vstup dvoudílný s křídlovými dveřmi Concept 200

6 mm bezpečnostní sklo s antiplakovou úpravou concept-Clean | otvírání dveří ven i dovnitř | magnetické těsnění | magnetické těsnění | rohová vzpěra | 5mm prahová lišta

Rohový vstup se skládá z pravého a levého dílu. Pro kompletní rohový vstup je třeba objednat 2 dveře.

Příklad: Kompletní rohový vstup o rozměrech 900 × 900 v provedení aluchrom (50), čiré sklo (07) se skládá ze dvou křídlových dveří CON130905007

Standardní rozměry ¹⁾ - jedna strana					Typ	Šířka	Barva	Sklo
Šířka	Šířka dveří	Šířka vstupu	Šířka pevného dílu	Výška	Kód	Rozměr	06=černá matná 50=aluchrom	07=čiré
750	550	720	200	2000	CON13	075	xx	07
800	550	720	250	2000	CON13	080	xx	07
900	550	720	350	2000	CON13	090	xx	07
1000	650	865	350	2000	CON13	100	xx	07
1200	800	1075	400	2000	CON13	120	xx	07
Zvláštní rozměry ²⁾ - jedna strana								
800-1200	dle šířky dveří			do 2100	CON13	SM1	xx	07

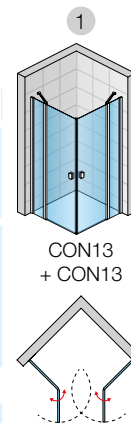
**Přestavné šířky**

Standardní rozměry	Instalační rozměry vaničky - od svislého obkladu po vnější hranu vaničky	Stavební připravenost dlažby pro zástěnu standardních rozměrů
	1	Montáž na dlažbu (střed skla)
Šířka	Rohový vstup (-17 mm; +0 mm)	Rohový vstup (-7 mm; +10 mm)
750	733-750	718
800	783-800	768
900	883-900	868
1000	983-1000	968
1200	1183-1200	1168
Zvláštní rozměry	(-7 mm; +10 mm)	(-7 mm; +10 mm)
např.: 865	858-875	865

Poznámky

- 1) - v případě montáže na dlažbu je nutno vzít v úvahu rozdíl mezi nominální a fyzickou šířkou. Viz technické informace na straně E34.
- 2) - do objednávky je nutno uvést, zda bude montáž na vaničku nebo na dlažbu (šířka na střed skla). Viz tech. informace na str. E34 - E35 .

! Technické informace a příslušenství najdete na konci této kapitoly – od str. E32

Rozměry v mm. Technické změny vyhrazeny. Zvláštní provedení nelze vrátit.



Objednací kód naleznete v modrých polích:

CON2 090 50 07 = Concept 200 dvoukřídlé dveře, výška 2000 mm, šířka 900 mm, aluchrom, čiré sklo

CON2 | Dvoukřídlé dveře Concept 200

6 mm bezpečnostní sklo s antiplakovou úpravou concept-Clean | otvírání dveří ven i dovnitř | magnetické těsnění | 5mm prahová lišta

Standardní rozměry ¹⁾			Typ	Šířka	Barva	Sklo
Šířka	Šířka vstupu	Výška	Kód	Rozměr	06=černá matná 50=aluchrom	07=čiré
750	615	2000	CON2	075	xx	07
800	665	2000	CON2	080	xx	07
900	765	2000	CON2	090	xx	07
1000	865	2000	CON2	100	xx	07
1200	1065	2000	CON2	120	xx	07

Zvláštní rozměry ²⁾

750-1200	dle šířky dveří	do 2100	CON2	SM1	xx	07
----------	-----------------	---------	------	-----	----	----

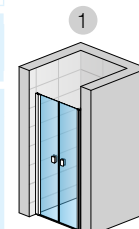

CON2

CONT2 | Boční stěna v 90° Concept 200

6 mm bezpečnostní sklo s antiplakovou úpravou concept-Clean | stabilizační vzpěra 1500 mm

Standardní rozměry ¹⁾			Typ	Šířka	Barva	Sklo
Šířka	Výška	Výška skla	Kód	Rozměr	06=černá matná 50=aluchrom	07=čiré
750	2000	2000	CONT2	075	xx	07
800	2000	2000	CONT2	080	xx	07
900	2000	2000	CONT2	090	xx	07
1000	2000	2000	CONT2	100	xx	07
1200	2000	2000	CONT2	120	xx	07

Zvláštní rozměry ²⁾

750-1200		do 2100	CONT2	SM1	xx	07
----------	--	---------	-------	-----	----	----

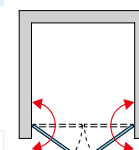

2

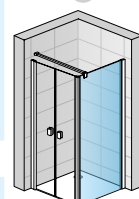
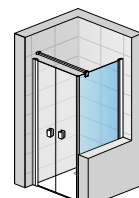
CON2
+ CONT2CON2
+ CONT2SM1**Za příplatek pouze u boční stěny**Zkosení / Výřez **Z.AUS.001** (vychází se z ceny za zvláštní rozměry)**Přestavné šířky**

Standardní rozměry	1	2	Montáž na dlažbu (střed skla)		
	Stavební připravenost niky po obložení	Instalační rozměry vaničky - od svislého obkladu po vnější hranu vaničky	Stavební připravenost dlažby pro zástěnu standardních rozměrů		
Šířka	Dveře v nise (-18 mm; +15 mm)	Dveře + boční stěna v 90° (-9 mm; +27 mm)	Boční stěna v 90° (-17 mm; 0 mm)	Dveře + boční stěna v 90° (-5 mm; +31 mm)	Boční stěna v 90° (-7 mm; +10 mm)
700	682-715	691-727	683-700	674	668
750	732-765	741-777	733-750	724	718
800	782-815	791-827	783-800	774	768
900	882-915	891-927	883-900	874	868
1000	982-1015	991-1027	983-1000	974	968
1200	1182-1215	1191-1227	1183-1200	1174	1168
Zvláštní rozměry	(-18 mm; +15 mm)	(-9 mm; +27 mm)	(-7 mm; +10 mm)	(-9 mm; +27 mm)	(-7 mm; +10 mm)
např.: 965	947-980	956-992	958-975	965	965

Poznámky

1) - v případě montáže na dlažbu je nutno vzít v úvahu rozdíl mezi nominální a fyzickou šířkou. Viz technické informace na straně E34.

2) - do objednávky je nutno uvést, zda bude montáž na vaničku nebo na dlažbu (šířka na střed skla). Viz tech. informace na str. E34 - E35.

! Technické informace a příslušenství najdete na konci této kapitoly – od str. E32

Rozměry v mm. Technické změny vyhrazeny. Zvláštní provedení nelze vrátit.



Objednací kód naleznete v modrých polích:

CONF1 G 090 50 07 = Concept 200 dvoudílné skládací dveře, panty vlevo, výška 2000 mm, šířka 900 mm, aluchrom, čiré sklo

CONF1 | Dvoudílné skládací dveře Concept 200

6 mm bezpečnostní sklo s antiplakovou úpravou concept-Clean | otvírání dveří ven i dovnitř | chromované panty, zapuštěné do skla | magnetické těsnění | 5mm prahová lišta

Pro montáž do niky nutno objednat **NÁSTĚNNÝ PROFIL PRO MONTÁŽ DVEŘÍ DO NIKY - V2.CON.**

Standardní rozměry ¹⁾

Standardní rozměry ¹⁾			Typ	Panty	Šířka	Barva	Sklo
Šířka	Šířka vstupu	Výška	Kód	G=vlevo D=vpravo	Rozměr	06=černá matná 50=aluchrom	07=čiré
750	648	2000	CONF1	xx	075	xx	07
800	698	2000	CONF1	xx	080	xx	07
900	798	2000	CONF1	xx	090	xx	07
1000	898	2000	CONF1	xx	100	xx	07
1200	1068	2000	CONF1	xx	120	xx	07

Zvláštní rozměry ²⁾

750-1200	dle šířky dveří	do 2100	CONF1	xx	SM1	xx	07
----------	-----------------	---------	--------------	-----------	------------	-----------	-----------

Nástěnný profil pro montáž dveří do niky

Nutno objednat pouze pro montáž do niky!

		Typ	Barva
Výška (mm)	Kód	06=černá matná 50=aluchrom	
2000	V2.CON.	xx	
do 2100	V2.CON.SM1.	xx	

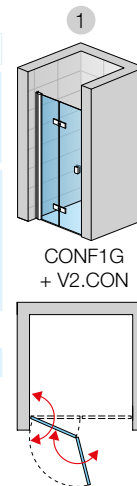

CONT1 | Boční stěna v 90° Concept 200

6 mm bezpečnostní sklo s antiplakovou úpravou concept-Clean | stabilizační vzpěra 1500 mm

Standardní rozměry ¹⁾

Standardní rozměry ¹⁾			Typ	Šířka	Barva	Sklo
Šířka	Výška	Výška skla	Kód	Rozměr	06=černá matná 50=aluchrom	07=čiré
750	2000	1984	CONT1	075	xx	07
800	2000	1984	CONT1	080	xx	07
900	2000	1984	CONT1	090	xx	07
1000	2000	1984	CONT1	100	xx	07
1200	2000	1984	CONT1	120	xx	07

Zvláštní rozměry ²⁾

750-1200		do 2100	CON1	SM1	xx	07
----------	--	---------	-------------	------------	-----------	-----------

Za příplatek pouze u boční stěny

Zkosení / Výřez **Z.AUS.001** (vychází se z ceny za zvláštní rozměry)

Přestavné šířky

Standardní rozměry	1	2		Montáž na dlažbu (střed skla)	
	Šířka	Dveře v nise (-17 mm; 0 mm)	Dveře + boční stěna v 90° (-17 mm; 0 mm)	Boční stěna v 90° (-17 mm; 0 mm)	Dveře + boční stěna v 90° (-7 mm; +10 mm)
750	733-750	733- 750	733- 750	718	718
800	783-800	783-800	783-800	768	768
900	883-900	883-900	883-900	868	868
1000	983-1000	983-1000	983-1000	968	968
1200	1183-1200	1183-1200	1183-1200	1168	1168
Zvláštní rozměry	(-7 mm; +10 mm)	(-7 mm; +10 mm)	(-7 mm; +10 mm)	(-7 mm; +10 mm)	(-7 mm; +10 mm)
např.: 965	958-975	958-975	958-975	965	965

Poznámky

1) - v případě montáže na dlažbu je nutno vzít v úvahu rozdíl mezi nominální a fyzickou šířkou. Viz technické informace na straně E34.

2) - do objednávky je nutno uvést, zda bude montáž na vaničku nebo na dlažbu (šířka na střed skla). Viz tech. informace na str. E34 - E35.

! Technické informace a příslušenství najdete na konci této kapitoly – od str. E32

Rozměry v mm. Technické změny vyhrazeny. Zvláštní provedení nelze vrátit.

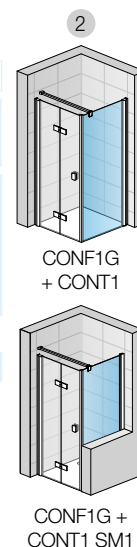



Objednací kód naleznete v modrých polích:

CONF1 G 090 50 07 = Concept 200 rohový vstup s dvoudílnými skládacími dveřmi, levý díl, výška 2000 mm, šířka 900 mm, aluchrom, čiré sklo

CONF1 G+D | Rohový vstup s dvoudílnými skládacími dveřmi Concept 200

6 mm bezpečnostní sklo s antiplakovou úpravou concept-Clean | otvírání dveří ven i dovnitř | chromované panty, zapuštěné do skla | magnetické těsnění | 5mm prahová lišta

Standardní rozměry ^{1) 3)}

Standardní rozměry ^{1) 3)}			Typ	Díl	Šířka	Barva	Sklo
Šířka	Šířka vstupu	Výška	Kód	G=levý D=pravý	Rozměr	06=černá matná 50=aluchrom	07=čiré
750	=celková šířka	2000	CONF1	xx	075	xx	07
800	=celková šířka	2000	CONF1	xx	080	xx	07
900	=celková šířka	2000	CONF1	xx	090	xx	07
1000	=celková šířka	2000	CONF1	xx	100	xx	07
1200	=celková šířka	2000	CONF1	xx	120	xx	07

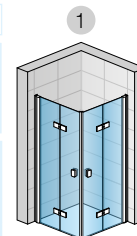
CONF1G
+ CONF1D**Zvláštní rozměry ^{2) 3)}**

750-1200	dle šířky dveří	do 2100	CONF1	xx	SM1	xx	07
----------	-----------------	---------	-------	----	-----	----	----

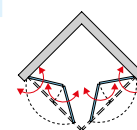
**Přestavné šířky**Instalační rozměry vaničky
- od svislého obkladu po vnější hranu vaničkyStavební připravenost dlažby
pro zástěnu standardních rozměrů

Standardní rozměry	1	Montáž na dlažbu (střed skla)
Šířka	Rohový vstup (-17 mm; +0 mm)	Rohový vstup (-7 mm; +10 mm)
750	733-750	718
800	783-800	768
900	883-900	868
1000	983-1000	968
1200	1183-1200	1168
Zvláštní rozměry	(-7 mm; +10 mm)	(-7 mm; +10 mm)
např.: 865	858-875	865

Poznámky

- 1) - v případě montáže na dlažbu je nutno vzít v úvahu rozdíl mezi nominální a fyzickou šířkou. Viz technické informace na straně E34.
- 2) - do objednávky je nutno uvést, zda bude montáž na vaničku nebo na dlažbu (šířka na střed skla). Viz tech. informace na str. E34 - E35.
- 3) - Rohový vstup se skládá z pravého a levého dílu, pro rohový vstup je nutné objednat vždy dvojice dveře.

! Technické informace a příslušenství najdete na konci této kapitoly – od str. E32

Rozměry v mm. Technické změny vyhrazeny. Zvláštní provedení nelze vrátit.



Objednací kód naleznete v modrých polích:

CON4P 120 50 07 = Concept 200 pevná stěna samostatná s vyrovnávacím profilem, výška 2000 mm, šířka 1200 mm, aluchrom, čiré sklo

CON4P | Pevná stěna samostatná s vyrovnávacím profilem Concept 200

8 mm bezpečnostní sklo s antiplakovou úpravou concept-Clean | stabilizační vzpěra 1500 mm (možno zkrátit) | celková výška vč. stabilizační vzpěry 2015 mm | lze namontovat vpravo i vlevo

Standardní rozměry			Typ	Šířka	Barva	Sklo
Šířka	Výška	Výška skla	Kód	Rozměr	06=černá matná 50=aluchrom	07=čiré
900	2000	1995	CON4P	090	xx	07
1000	2000	1995	CON4P	100	xx	07
1100	2000	1995	CON4P	110	xx	07
1200	2000	1995	CON4P	120	xx	07
1300	2000	1995	CON4P	130	xx	07
1400	2000	1995	CON4P	140	xx	07
1500	2000	1995	CON4P	150	xx	07
1600	2000	1995	CON4P	160	xx	07
Zvláštní rozměry ¹⁾						
900-1600	do 2100		CON4P	SM1	xx	07

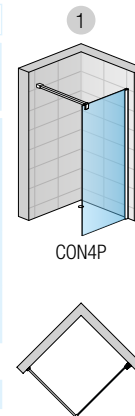
**Za příplatek pouze u boční stěny**

Zkosení / Výřez

Z.AUS.001 (vychází se z ceny za zvláštní rozměry)

Přestavné šířky

Šířka od zdi k vnější hraně skla

Standardní rozměry		1
Šířka	Pevná stěna (-10 mm; +5 mm)	
900	890-905	
1000	990-1005	
1100	1090-1105	
1200	1190-1205	
1300	1290-1305	
1400	1390-1405	
1500	1490-1505	
1600	1590-1605	
Zvláštní rozměry	(-8 mm; +7 mm)	
např. 1065	1057-1072	

! Technické informace a příslušenství najdete na konci této kapitoly – od str. E32

Rozměry v mm. Technické změny vyhrazeny. Zvláštní provedení nelze vrátit.



Objednávací kód naleznete v modrých polích:

CONFP 120 50 07 = Concept 200 pevná stěna samostatná, výška 2000 mm, šířka 1200 mm, aluchrom, čiré sklo

CONFP | Pevná stěna samostatná Concept 200

8 mm bezpečnostní sklo s antiplakovou úpravou concept-Clean | 2 stabilizační vzpěry 1500 mm (možno zkrátit) | celková výška vč. stabilizační vzpěry 2015 mm

Standardní rozměry

Standardní rozměry				Typ	Šířka	Barva	Sklo
Šířka	Efektivní šířka skla	Výška	Výška skla	Kód	Rozměr	06=černá matná 50=aluchrom	07=čiré
1200	1180	2000	1995	CONFP	120	xx	07
1300	1280	2000	1995	CONFP	130	xx	07
1400	1380	2000	1995	CONFP	140	xx	07
1500	1480	2000	1995	CONFP	150	xx	07
1600	1580	2000	1995	CONFP	160	xx	07

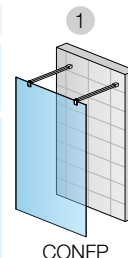

Zvláštní rozměry ^{1) 2)}

1200-1600	dle šířky skla	do 2100		CONFP	SM1	xx	07
-----------	----------------	---------	--	--------------	------------	-----------	-----------

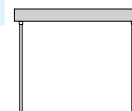

Poznámky

- 1) - do objednávky je nutno uvést, zda bude montáž na vaničku nebo na dlažbu (šířka na střed skla). Viz tech. informace na str. E34.
- 2) - U objednávky zvláštního rozměru pro montáž na dlažbu odpovídá efektivní šířka skla objednanému rozměru.

! Technické informace a příslušenství najdete na konci této kapitoly – od str. E32

Rozměry v mm. Technické změny vyhrazeny. Zvláštní provedení nelze vrátit.

Příslušenství Concept 200

Při objednávce těsnění uveďte vždy odpovídací objednávací kód dveří nebo číslo potvrzení objednávky.

Plastová těsnění

42352 - svislé magnetické těsnění 90° pro 6 mm sklo (pár)

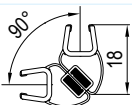
	Délka	Kód
	2100 mm	42352.KD.2100

42356 - svislé magnetické těsnění pro 6 mm sklo

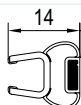
	Délka	Kód
	2100 mm	42356.KD.2100

62100 - svislá krycí lišta (šedá) pro montážní set "dveře do niky"

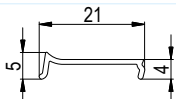
	Délka	Kód
	2100 mm	62100.KD.2100

52203 - Vodorovné těsnění pro 6mm sklo

	Délka	Kód
	1000 mm	52203.KD.1000 ¹⁾ 52203U.KD.1000.F ²⁾ 52203U2.KD.1000.F ³⁾ 52203U3.KD.1000.F ⁴⁾

82206 - svislé těsnění mezi profilem dveří a stěnou

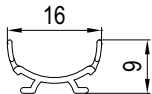
	Délka	Kód
	2100 mm	82206.KD

- ¹⁾ 52203.KD.1000 bez frézování
²⁾ 52203U.KD.1000.F s frézováním L a R 90° pro montáž s magnetickým těsněním 42352.KD.2100
³⁾ 52203U2.KD.1000.F s frézováním L a R 180° pro montáž s magnetickým těsněním 42356.KD.2100
⁴⁾ 52203U3.KD.1000.F s frézováním L a R 180° pro montáž s magnetickým těsněním 42366.KD.2100

42364 - svislé těsnění pro boční stěnu 6 mm sklo (dveře s boční stěnou)

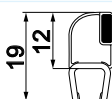
	Délka	Kód
	2100 mm	42364.KD.2100

42366 - svislé těsnění pro dveře 6 mm sklo (v kombinaci s boční stěnou)

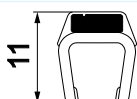
	Délka	Kód
	2100 mm	42366.KD.2100

Doplňkové profily

CAC1 - Profil k rozšíření boční stěny CONT1 ke zdi až o 25 mm (stohovací profil)

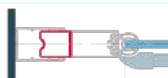
	Typ	Barva	Rozměr
	Kód	06=černá matná 50=aluchrom	Výška
	CAC1	.xx.	1984

CAC1 - Profil k rozšíření dveří CON1, CON13, CON2, CONF1 nebo boční stěny CONT2 ke zdi až o 25 mm (stohovací profil)

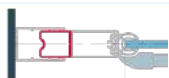
	Typ	Barva	Rozměr
	Kód	06=černá matná 50=aluchrom	Výška
	CAC1	.xx.	2000
	CAC1	.xx.	SM1

Stabilizační vzpěry

Vodorovná vzpěra, zeď - sklo + T-kus, délka 1500 mm
lze zkrátit na míru



Objednací kód

SMGTC.50.1500
(aluchrom)
SMGTC.06.1500
(černá matná)

Vodorovná vzpěra, zeď - sklo, délka 1500 mm
lze zkrátit na míru



Objednací kód

SMGC.50.1500
(aluchrom)
SMGC.06.1500
(černá matná)

Rohová vzpěra

Rohová vzpěra, délka 500 mm
lze zkrátit na míru



Objednací kód

RPC.50.500
(aluchrom)
RPC.06.500
(černá matná)

Montážní set

V2.CON - Instalační set pro montáž dveří do niky, otevírání ven i dovnitř

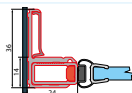
	Rozměr	Typ	Barva
	Výška	Kód	06=černá matná 50=aluchrom
	1984	V2.CON.	xx
	do 2100	V2.CON.SM1.	xx

Rozměry v mm. Technické změny vyhrazeny. Zvláštní provedení nelze vrátit.

Design a technické přednosti Concept 200

Design



Elegantní a výrazné madlo (1)

pro všechny křídlové dveře

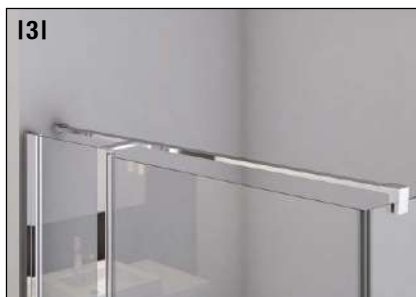

Optimální stabilita

Rohová (2) nebo stabilizační vzpěra (3)
pro optimální stabilitu pevné/boční
stěny.

Technické přednosti

Design



Dveře se zdvihovým mechanismem

- Ulehčuje otvírání dveří
- Snižuje opotřebení těsnění na dveřích



Vyrovnávací profil na zeď

- Kompaktní vyrovnávací profil na zeď
pro zjednodušenou montáž
- Přestavitelnost až 20 mm



Těsnost

- Bezbariérový přístup do sprchy (1)
- Pro zajištění optimální těsnosti
doporučujeme namontovat standardně
dodávanou prahovou lištu (2)

Technické informace Concept 200

Dveře s boční stěnou, rohový vstup - montáž na vaničku

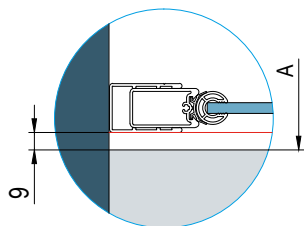
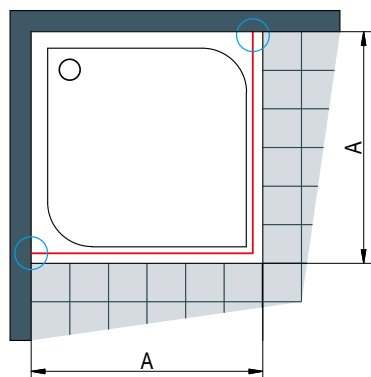

A | změřený rozměr od zdi k vnějšímu okraji vaničky

Při montáži na vaničku je odsazení u všech standardních rozměrů 9 mm.

Dveře s boční stěnou, rohový vstup - montáž na dlažbu

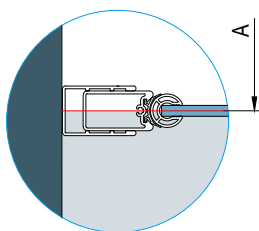
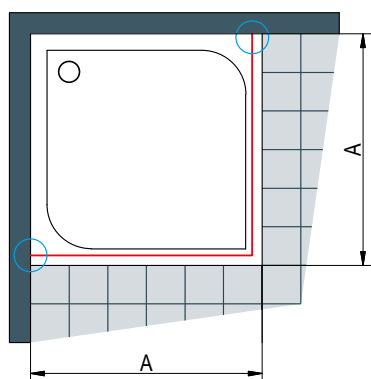

Montáž na dlažbu:

A | změřený rozměr od zdi na osu skla

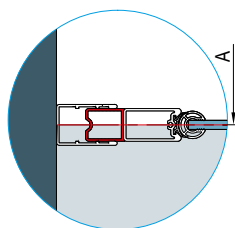

Montáž na dlažbu (při použití rozšiřovacího profilu):

A | změřený rozměr od zdi na osu skla

Stavební připravenost dlažby pro zástěnu standardních rozměrů

Standardní šířka	Šířka A = střed skla	
	CON1, CON13, CONF1, CONT1/2	CON2
750	718	724
800	768	774
900	868	874
1000	968	974
1200	1168	1174

Skutečná šířka standardní zástěny odpovídá šířce A (rozměr na střed skla) z výše uvedené tabulky s tolerancí:
 -7 mm do +10 mm: CON1, CON13, CONF1, CONT1/2
 -5 mm do +31 mm: CON2

Stavební připravenost dlažby pro zástěnu standardních rozměrů s rozšiřovacím profilem CAC1

Standardní šířka	Šířka A = střed skla	
	CON1, CON13, CONF1, CONT1/2	CON2
750	743	749
800	793	799
900	893	899
1000	993	999
1200	1193	1199

Všechny standardní rozměry jsou opatřeny vyrovnávacím profilem. V případě odchylek ve stavební připravenosti z nahoře uvedených tabulek musí být vyroben zvláštní rozměr.

Zkrácená boční stěna **CONT1** k jednodílným křídlovým dveřím, ke křídlovým dveřím s pevnou stěnou a k dvoudílným skládacím dveřím vždy **volně navazuje na vanu** (volně "visí" vedle vany).
 Zkrácená boční stěna **CONT2** k dvoukřídlovým dveřím **vždy na vanu dosedá**.

Otevření/odklopení skládacích dveří

Rozměr odklopení skládacích dveří zahrnuje rozměr od vnější hrany vaničky ke konci elementu dveří u dovnitř složené sprchové zástěny (do 90°). Toto je velice důležité pro umístění armatury na stěnu.

Rozměry 9 a 27 jsou vždy konstantní a neměnné, v případě, že jsou dveře správně namontovány.

Standardní šířka	Konstantní*	Šířka X	Celková šířka
750	9 + 27	340	376
800	9 + 27	365	401
900	9 + 27	415	451
1000	9 + 27	465	501
1200	9 + 27	565	601

* Šířka profilu + odsazení od vnější hrany vaničky

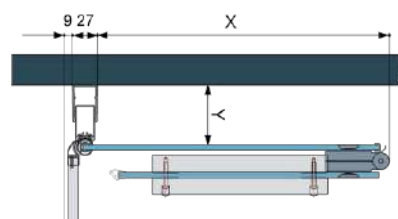

Rozměr Y je variabilní, dle nastavení vyrovnávacího profilu v rozmezí od 47 do 64 mm.

Profil EPB pro montáž na dlažbu

(CON1 - CON2 - CONF1 - CONB2)

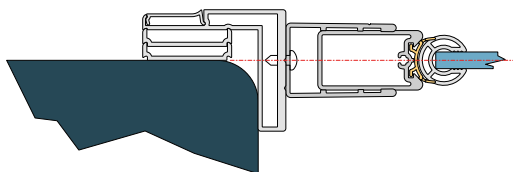

(CONT1 - CONT2)

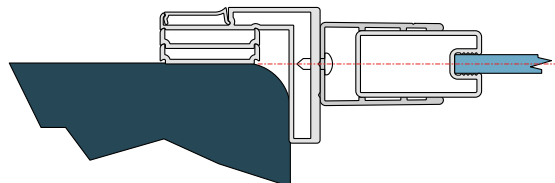

Vyrovnávací profil 50012

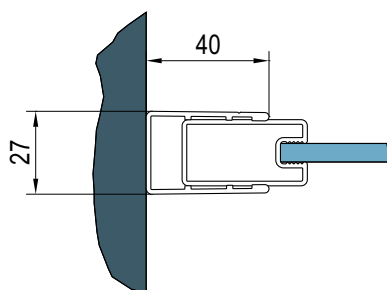

Rozměry vanové zástěny

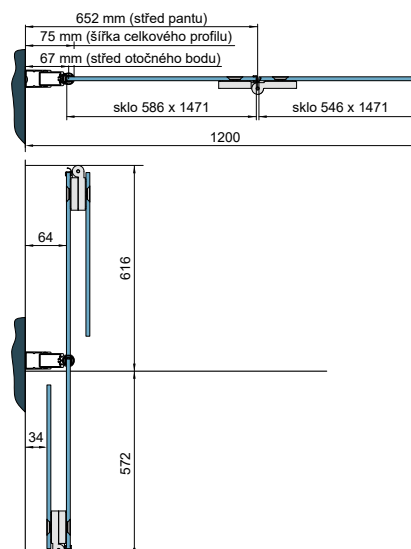

Concept 300 Style

Sprchové zástěny



Sprchové zástěny Concept 300 Style

Objednací kód naleznete v modrých polích:

CO3P1C D 075 50 07 = Concept 300 jednokřídlé dveře, panty vpravo, šířka 750 mm, výška 2000 mm, aluchrom, čiré sklo

CO3P1C | Jednokřídlé dveře

6mm bezpečnostní sklo s antiplakovou úpravou concept-Clean | panty se zdvihovým mechanismem | otvírání ven i dovnitř | magnetické těsnění | 5mm prahová lišta | aluchromový vyrovnávací profil

Standardní rozměry ¹⁾

Standardní rozměry ¹⁾			Typ	Panty	Šířka	Barva	Sklo
Šířka	Šířka vstupu	Výška	Kód	G=vlevo D=vpravo	Rozměr	50=aluchrom	07=čiré
750	634	2000	CO3P1C	x	075	50	07
800	684	2000	CO3P1C	x	080	50	07
900	784	2000	CO3P1C	x	090	50	07
1000	884	2000	CO3P1C	x	100	50	07

Zvláštní rozměry ²⁾

600-1000	dle šířky	do 2100	CO3P1C	x	SM1	50	07
----------	-----------	---------	--------	---	-----	----	----

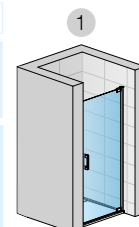

CO3P1CD
+ V2.CO3.50

Nástěnný profil s magnetickým těsněním

Nutno objednat pouze pro montáž do niky!

		Typ	Barva
	Výška (mm)	Kód	50=aluchrom
	2000	V2.CO3.	50
	do 2100	V2.CO3.SM1.	50

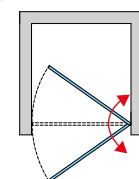

CO3PT6P | Boční stěna v 90°

6mm bezpečnostní sklo s antiplakovou úpravou concept-Clean | včetně stabilizační vzpěry 1400 mm | aluchromový vyrovnávací profil

Standardní rozměry ³⁾

Standardní rozměry ³⁾			Typ	Šířka	Barva	Sklo
Šířka	Výška	Efektivní výška skla	Kód	Rozměr	50=aluchrom	07=čiré
750	2000	1984	CO3PT6P	075	50	07
800	2000	1984	CO3PT6P	080	50	07
900	2000	1984	CO3PT6P	090	50	07
1000	2000	1984	CO3PT6P	100	50	07

Zvláštní rozměry ²⁾⁴⁾

300-900	do 2100		CO3PT6P	SM1	50	07
901-1400	do 2100		CO3PT6P	SM2	50	07

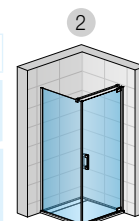

CO3PT6P
+ CO3P1CD

Za příplatek pouze u boční stěny

Zkosení / Výřez **Z.AUS.004** (vychází se z ceny za zvláštní rozměry)

Přestavné šířky

Standardní rozměry		1	2	Montáž na dlažbu (střed skla)		
Šířka dveří	Šířka boční stěny	Dveře v nise (-25 mm; 0 mm)	Dveře (+ boční stěna v 90°) (-15 mm; 0 mm)	Boční stěna v 90° (-20 mm; 0 mm)	Dveře (+ boční stěna v 90°) (-7 mm; +8 mm)	Boční stěna v 90° (-10 mm; +10 mm)
750	750	725-750	735-750	730-750	717	715
800	800	775-800	785-800	780-800	767	765
900	900	875-900	885-900	880-900	867	865
1000	1000	975-1000	985-1000	980-1000	967	965
Zvláštní rozměry		(-10 mm; +15 mm)	(-7 mm; +8 mm)	(-10 mm; +10 mm)		
např.: 965	např.: 965	955-980	958-973	955-975		

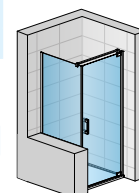

CO3PT6P
SM1
+ CO3P1CD

Poznámky

- Pro montáž na vaničku. Technické informace k montáži na dlažbu naleznete na straně E58-E61.
- Do objednávky je nutné uvést, zda bude montáž na vaničku nebo na dlažbu (šířka na střed skla). Viz technické informace na straně E58-E61.
- V případě montáže boční stěny s dveřmi na dlažbu je nutno vzít v úvahu rozdíl mezi nominální a fyzickou šířkou. Viz tech. informace na straně E58-E61.
- Zkrácená boční stěna v 90° se montuje vždy z boku vany.

! Technické informace a příslušenství najdete na konci této kapitoly – od str. E56

Rozměry v mm. Technické změny vyhrazeny. Zvláštní provedení nelze vrátit.



Objednací kód naleznete v modrých polích:

CO3P13 U D SM1 50 07 = Concept 300 jednokřídlé dveře s pevnou stěnou v rovině, profil pod obklad, panty vpravo, šířka zvláštní rozměr, výška zvláštní rozměr, aluchrom, čiré sklo

CO3P13 | Jednokřídlé dveře s pevnou stěnou v rovině – skryté kotvení

6mm bezpečnostní sklo s antiplakovou úpravou concept-Clean | panty se zdvihovým mechanismem | otvírání ven i dovnitř | magnetické těsnění | 5mm prahová lišta

* V případě objednávky U-montáže uveďte do objednávky, že se jedná o U-montáž.

Zvláštní rozměry ¹⁾				Typ	Uchycení na zeď	Panty	Šířka	Barva	Sklo
Šířka	Šířka vstupu	Šířka pevného dílu	Výška	Kód	A=profil na obklad U=profil pod obklad	G=vlevo D=vpravo	Rozměr	50=aluchrom	07=čiré
750- 1000	dle šířky	do 2100	CO3P13	x	x	SM1	50	07	
1001-1400	dle šířky	do 2100	CO3P13	x	x	SM2	50	07	

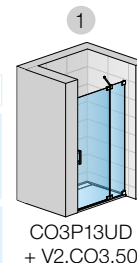

Nástěnný profil s magnetickým těsněním

Nutno objednat pouze pro montáž do niky!

Typ	Barva	
Výška (mm)	Kód	50=aluchrom
2000	V2.CO3.	50
do 2100	V2.CO3.SM1.	50

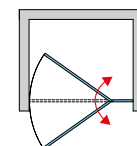

SKRYTÉ KOTVENÍ | Micro-Clip profil ²⁾

Použije se k var. "A" (profil na obklad) **1 ks na stranu**

Použije se k var. "U" (profil pod obklad) **1 ks na stranu**

Typ	Barva	Výška	
Výška (mm)	Kód	50=aluchrom	SM1=zvláštní rozměr
1984	MKU	.50.	1984
2000	MKU	.50.	2000
do 2100	MKU	.50.	SM1

Typ	Barva	Výška	
Výška (mm)	Kód	50=aluchrom	SM1=zvláštní rozměr
1984	MKU	.50.	1984
2000	MKU	.50.	2000
do 2100	MKU	.50.	SM1

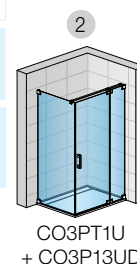

CO3PT1/CO3PT3 | Boční stěna v 90°

6mm bezpečnostní sklo s antiplakovou úpravou concept-Clean | včetně stabilizační vzpěry 1400 mm

Zvláštní rozměry ^{1) 3)}		Typ	Uchycení na zeď	Šířka	Barva	Sklo
Šířka	Výška	CO3PT1 = pro dveře v 90° na straně madla CO3PT3 = pro dveře v 90° na straně pevného dílu	A=profil na obklad U=profil pod obklad	Rozměr	50=aluchrom	07=čiré
300-900	do 2100	xxxxxxx	x	SM1	50	07
901-1400	do 2100	xxxxxxx	x	SM2	50	07



Přestavné šířky

U varianty "A" (profil na obklad) a "U" (profil pod obklad) není žádná přestavitelnost.

Poznámky

- Do objednávky je nutné uvést, zda bude montáž na vaničku nebo na dlažbu (šířka na střed skla). Viz technické informace na straně E58-E61.
- Nákresy a montážní návod naleznete na straně E61.
- Zkrácená boční stěna v 90° se montuje vždy z boku vany.

! Technické informace a příslušenství najdete na konci této kapitoly – od str. E56

Rozměry v mm. Technické změny vyhrazeny. Zvláštní provedení nelze vrátit.

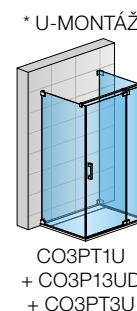



Objednací kód naleznete v modrých polích:

CO3P13P D 075 50 07 = Concept 300 jednokř. dveře s pevnou stěnou v rovině s vyr. profilem, panty vpravo, šířka 750, výška 2000 mm, aluchrom, čiré sklo

CO3P13P | Jednokřídle dveře s pevnou stěnou v rovině s vyrovnávacím profilem

6mm bezpečnostní sklo s antiplakovou úpravou concept-Clean | panty se zdvihovým mechanismem | otvírání ven i dovnitř | magnetické těsnění | 5mm prahová lišta | aluchromový vyrovnávací profil

* V případě objednávky U-montáže uveďte do objednávky, že se jedná o U-montáž.

Standardní rozměry ¹⁾				Typ	Panty	Šířka	Barva	Sklo
Šířka	Šířka vstupu	Šířka pevného dílu	Výška	Kód	G=vlevo D=vpravo	Rozměr	50=aluchrom	07=čiré
750	483	227	2000	CO3P13P	x	075	50	07
800	533	227	2000	CO3P13P	x	080	50	07
900	583	277	2000	CO3P13P	x	090	50	07
1000	683	277	2000	CO3P13P	x	100	50	07
1200	783	377	2000	CO3P13P	x	120	50	07
1400	883	477	2000	CO3P13P	x	140	50	07

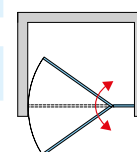
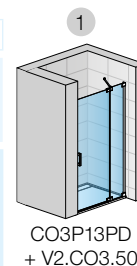

Zvláštní rozměry ¹⁾				Typ	Panty	Šířka	Barva	Sklo
Šířka	Šířka vstupu	Šířka pevného dílu	Výška	Kód	G=vlevo D=vpravo	Rozměr	50=aluchrom	07=čiré
750-1000	dle šířky	do 2100	2000	CO3P13P	x	SM1	50	07
1001-1400	dle šířky	do 2100	2000	CO3P13P	x	SM2	50	07

Nástěnný profil s magnetickým těsněním, **nutno objednat pouze pro montáž do niky!**

Typ	Barva
Výška (mm)	Kód
2000	V2.CO3.
do 2100	V2.CO3.SM1.

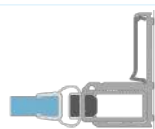

CO3PT1P/CO3PT3P | Boční stěna v 90° s vyrovnávacím profilem

6mm bezpečnostní sklo s antiplakovou úpravou concept-Clean | včetně stabilizační vzpěry 1400 mm

Standardní rozměry ¹⁾				Typ	Šířka	Barva	Sklo
Šířka	Efektivní výška skla pro CO3PT1P	pro CO3PT3P	Výška	CO3PT1P = pro dveře v 90° na straně madla CO3PT3P = pro dveře v 90° na straně pevného dílu	Rozměr	50=aluchrom	07=čiré
750	1984	2000	2000	xxxxxxx	075	50	07
800	1984	2000	2000	xxxxxxx	080	50	07
900	1984	2000	2000	xxxxxxx	090	50	07
1000	1984	2000	2000	xxxxxxx	100	50	07
1200	1984	2000	2000	xxxxxxx	120	50	07

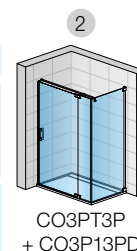

Zvláštní rozměry ^{1) 2)}				Typ	Šířka	Barva	Sklo
Šířka	Efektivní výška skla	Výška		Kód	Rozměr	50=aluchrom	07=čiré
300-900		do 2100		xxxxxxx	SM1	50	07
901-1400		do 2100		xxxxxxx	SM2	50	07

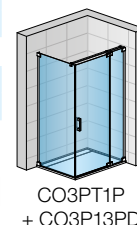

Za příplatek pouze u pevného dílu dveří a boční stěny

Zkosení / Výřez **Z.AUS.004** (vychází se z ceny za zvláštní rozměry)

Přestavné šířky

Standardní rozměry		1	2	Montáž na dlažbu (střed skla)	
Šířka dveří	Šířka boční stěny	Dveře v nise (-25 mm; +5 mm)	Dveře (+ boční stěna v 90°) (-15 mm; 0 mm)	Boční stěna v 90° (-15 mm; 0 mm)	Boční stěna v 90° (-10 mm; +10 mm)
750	750	725-755	735-750	735-750	717
800	800	775-805	785-800	785-800	767
900	900	875-905	885-900	885-900	867
1000	1000	975-1005	985-1000	985-1000	967
1200	1200	1175-1205	1185-1200	1185-1200	1167
1400	-	1375-1405	1385-1400	-	1367

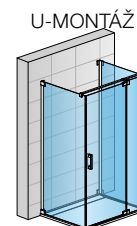
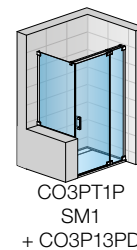

Poznámky

- Do objednávky je nutné uvést, zda bude montáž na vaničku nebo na dlažbu (šířka na střed skla). Viz technické informace na straně E58-E61.
- Zkrácená boční stěna v 90° se montuje vždy z boku vany.

! Technické informace a příslušenství najdete na konci této kapitoly – od str. E56

Rozměry v mm. Technické změny vyhrazeny. Zvláštní provedení nelze vrátit.





Objednací kód naleznete v modrých polích:

CO3P2C 075 50 07 = Concept 300 dvoukřídlé dveře, šířka 750 mm, výška 2000 mm, aluchrom, čiré sklo

CO3P2C | Dvoukřídlé dveře

6mm bezpečnostní sklo s antiplakovou úpravou concept-Clean | panty se zdvihovým mechanismem | otvírání ven i dovnitř | magnetické těsnění | 5mm prahová lišta | aluchromový vyrovnávací profil

* V případě objednávky U-montáže uveďte do objednávky, že se jedná o U-montáž.

Standardní rozměry ¹⁾			Typ	Šířka	Barva	Sklo
Šířka	Šířka vstupu	Výška	Kód	Rozměr	50=aluchrom	07=čiré
750	594	2000	CO3P2C	075	50	07
800	644	2000	CO3P2C	080	50	07
900	744	2000	CO3P2C	090	50	07
1000	844	2000	CO3P2C	100	50	07
Zvláštní rozměry ²⁾						
700-1200	dle šířky	do 2100	CO3P2C	SM1	50	07

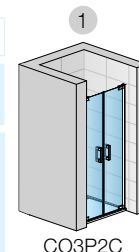

CO3P2C

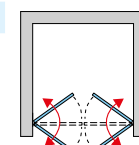

CO3PT7P | Boční stěna v 90° pro dvoukřídlé dveře

6mm bezpečnostní sklo s antiplakovou úpravou concept-Clean | včetně stabilizační vzpěry 1400 mm | aluchromový vyrovnávací profil

Standardní rozměry ³⁾			Typ	Šířka	Barva	Sklo
Šířka	Výška	Kód	Rozměr	50=aluchrom	07=čiré	
750	2000	CO3PT7P	075	50	07	
800	2000	CO3PT7P	080	50	07	
900	2000	CO3PT7P	090	50	07	
1000	2000	CO3PT7P	100	50	07	
Zvláštní rozměry ^{2) 4)}						
300-900	do 2100	CO3PT7P	SM1	50	07	
901-1400	do 2100	CO3PT7P	SM2	50	07	



CO3PT7P
+ CO3P2C

Za příplatek pouze u boční stěny

Zkosení / Výřez **Z.AUS.004** (vychází se z ceny za zvláštní rozměry)

Přestavné šířky

Standardní rozměry		1			2		Montáž na dlažbu (střed skla)	
Šířka dveří	Šířka boční stěny	Dveře v nice (-20 mm; +10 mm)	Dveře (+ boční stěna v 90°) (-15 mm; 0 mm)	Boční stěna v 90° (-20 mm; 0 mm)	Dveře (+ boční stěna v 90°) (-7 mm; +8 mm)	Boční stěna v 90° (-10 mm; +10 mm)		
750	750	730-760	735-750	730-750	717	715		
800	800	780-810	785-800	780-800	767	765		
900	900	880-910	885-900	880-900	867	865		
1000	1000	980-1010	985-1000	980-1000	967	965		
Zvláštní rozměry		(-20 mm; +10 mm)	(-10 mm; +5 mm)	(-10 mm; +10 mm)				
např.: 965	např.: 965	945-975	955-970	955-975				

* U-MONTÁŽ



CO3PT7P
+ CO3P2C
+ CO3PT7P
+ 2X
RCO.50.1000

Poznámky

- 1) - Pro montáž na vaničku. Technické informace k montáži na dlažbu naleznete na straně E58-E61.
- 2) - Do objednávky je nutné uvést, zda bude montáž na vaničku nebo na dlažbu (šířka na střed skla). Viz technické informace na straně E58-E61.
- 3) - V případě montáže boční stěny s dveřmi na dlažbu je nutno zvít v úvahu rozdíl mezi nominální a fyzickou šířkou. Viz technické informace na konci této kapitoly.
- 4) - Zkrácená boční stěna v 90° se montuje vždy z boku vany.

! Technické informace a příslušenství najdete na konci této kapitoly – od str. E56

Rozměry v mm. Technické změny vyhrazeny. Zvláštní provedení nelze vrátit.



Objednací kód naleznete v modrých polích:

CO3P1C D 070 50 07 = Concept 300 rohový vstup s jednodílnými křídlovými dveřmi, pravý díl, šířka 750 mm, výška 2000 mm, aluchrom, čiré sklo

CO3P1C G+D | Rohový vstup s jednodílnými křídlovými dveřmi

6mm bezpečnostní sklo s antiplakovou úpravou concept-Clean | panty se zdvihovým mechanismem | otvírání ven i dovnitř | magnetické těsnění | 5mm prahová lišta | aluchromový vyrovnávací profil

Standardní rozměry ^{2) 4)} - jedna strana			Typ	Díl	Šířka	Barva	Sklo	
Šířka	Šířka vstupu ¹⁾	Výška	Kód	G=levý D=pravý	Rozměr	50=aluchrom	07=čiré	
750	898	2000	CO3P1C	x	075	50	07	
800	968	2000	CO3P1C	x	080	50	07	
900	1110	2000	CO3P1C	x	090	50	07	
1000	1251	2000	CO3P1C	x	100	50	07	
Zvláštní rozměry ^{3) 4)} - jedna strana			CO3P1C	x	SM1	50	07	
300-1000	dle šířky	do 2100						

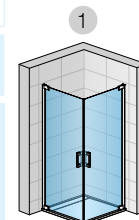

CO3P1CG
+ CO3P1CD

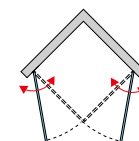

Přestavné šířky

Instalační rozměry vaničky
- od svislého obkladu po vnější hranu vaničky

Stavební připravenost dlažby
pro zástěnu standardních rozměrů

Standardní rozměry	1	Montáž na dlažbu (střed skla)
Šířka dveří	Rohový vstup (-15 mm; 0 mm)	Rohový vstup (-7 mm; +8 mm)
750	735-750	717
800	785-800	767
900	885-900	867
1000	985-1000	967
Zvláštní rozměry	(-7 mm; +8 mm)	
např.: 965	958-973	

Poznámky

- 1) - U rovnostranného provedení
- 2) - Pro montáž na vaničku. Technické informace k montáži na dlažbu naleznete na straně E58-E61.
- 3) - Do objednávky je nutné uvést, zda bude montáž na vaničku nebo na dlažbu (šířka na střed skla). Viz technické informace na straně E58-E61.
- 4) - Rohový vstup se skládá z levého a pravého dílu.

! Technické informace a příslušenství najdete na konci této kapitoly – od str. E56

Rozměry v mm. Technické změny vyhrazeny. Zvláštní provedení nelze vrátit.



Objednací kód naleznete v modrých polích:

CO3P13 U D SM1 50 07 = Concept 300 rohový vstup s dvoudílnými křídlovými dveřmi, pravý díl, profil pod obklad, šířka zvláštní rozměr, výška zvláštní rozměr, aluchrom, čiré sklo

CO3P13 G+D | Rohový vstup s dvoudílnými křídlovými dveřmi – skryté kotvení

6mm bezpečnostní sklo s antiplakovou úpravou concept-Clean | panty se zdvihovým mechanismem | otvírání ven i dovnitř | magnetické těsnění | 5mm prahová lišta

Zvláštní rozměry ¹⁾²⁾ - jedna strana

Zvláštní rozměry ¹⁾²⁾ - jedna strana			Typ	Uchycení na zeď	Díl	Šířka	Barva	Sklo
Šířka	Šířka vstupu	Šířka pevného dílu	Výška	Kód	A=profil na obklad U=profil pod obklad	G=levý D=pravý	Rozměr	50=aluchrom 07=čiré
750- 1000	dle šířky	do 2100	CO3P13	x	x	SM1	50	07
1001-1400	dle šířky	do 2100	CO3P13	x	x	SM2	50	07

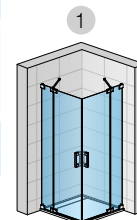

CO3P13UG
+ CO3P13UD

Skryté kotvení | Micro-Clip profil ³⁾

Použije se k var. "A" (profil na obklad) **1 ks na stranu**

Typ	Barva	Výška
		
Výška (mm)	Kód	50=aluchrom
1984	MKU	.50.
2000	MKU	.50.
do 2100	MKU	.50.
		SM1=zvláštní rozměr
		1984
		2000
		SM1

Použije se k var. "U" (profil pod obklad) **1 ks na stranu**

Typ	Barva	Výška
		
Výška (mm)	Kód	50=aluchrom
1984	MKU	.50.
2000	MKU	.50.
do 2100	MKU	.50.
		SM1=zvláštní rozměr
		1984
		2000
		SM1

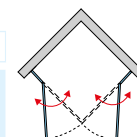
**Přestavné šířky**

U varianty "A" (profil na obklad) a "U" (profil pod obklad) není žádná přestavitelnost.

Poznámky

- 1) - Do objednávky je nutné uvést, zda bude montáž na vaničku nebo na dlažbu (šířka na střed skla). Viz technické informace na straně E58-E61.
- 2) - Rohový vstup se skládá z levého a pravého dílu.
- 3) - Nákresy a montážní návod naleznete na straně E61.

! Technické informace a příslušenství najdete na konci této kapitoly – od str. E56

Rozměry v mm. Technické změny vyhrazeny. Zvláštní provedení nelze vrátit.



Objednací kód naleznete v modrých polích:

CO3P13P D 075 50 07 = Concept 300 rohový vstup s dvoudílnými křídlovými dveřmi a vyrovnávacím profilem pravý díl, šířka 750 mm, výška 2000 mm, aluchrom, čiré sklo

CO3P13P G+D | Rohový vstup křídlovými dveřmi a vyrovnávacím profilem

6mm bezpečnostní sklo s antiplakovou úpravou concept-Clean | panty se zdvihovým mechanismem | otvírání ven i dovnitř | magnetické těsnění | 5mm prahová lišta | aluchromový vyrovnávací profil

Standardní rozměry ^{2) 4)} - jedna strana

Standardní rozměry ^{2) 4)} - jedna strana				Typ	Díl	Šířka	Barva	Sklo
Šířka	Šířka vstupu ¹⁾	Šířka pevného dílu	Výška	Kód	G=levý D=pravý	Rozměr	50=aluchrom	07=čiré
750	687	227	2000	CO3P13P	x	075	50	07
800	757	227	2000	CO3P13P	x	080	50	07
900	828	277	2000	CO3P13P	x	090	50	07
1000	970	277	2000	CO3P13P	x	100	50	07
1200	1111	377	2000	CO3P13P	x	120	50	07

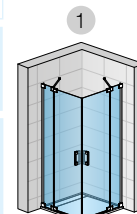

CO3P13PG + CO3P13PD

Zvláštní rozměry ^{3) 4)}

750- 1000	dle šířky	do 2100	CO3P13P	x	SM1	50	07
1001-1400	dle šířky	do 2100	CO3P13P	x	SM2	50	07

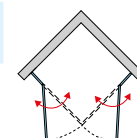
**Za příplatek pouze u pevného dílu dveří**

Zkosení / Výřez

Z.AUS.004 (vychází se z ceny za zvláštní rozměry)**Přestavné šířky**Instalační rozměry vaničky
- od svislého obkladu po vnější hranu vaničkyStavební připravenost dlažby
pro zástěnu standardních rozměrů

Standardní rozměry	1	Montáž na dlažbu (střed skla)
Šířka dveří	Rohový vstup (-15 mm; 0 mm)	Rohový vstup (-7 mm; +8 mm)
750	735-750	717
800	785-800	767
900	885-900	867
1000	985-1000	967
1200	1185-1200	1167
Zvláštní rozměry	(-10 mm; +5 mm)	
např.: 965	955-970	

Poznámky

- 1) - U rovnostranného provedení.
- 2) - Pro montáž na vaničku. Technické informace k montáži na dlažbu naleznete na straně E58-E61.
- 3) - Do objednávky je nutné uvést, zda bude montáž na vaničku nebo na dlažbu (šířka na střed skla). Viz technické informace na straně E58-E61.
- 4) - Rohový vstup se skládá z levého a pravého dílu.

! Technické informace a příslušenství najdete na konci této kapitoly – od str. E56

Rozměry v mm. Technické změny vyhrazeny. Zvláštní provedení nelze vrátit.



Objednací kód naleznete v modrých polích:

CO3S2 G 100 50 07 = Concept 300 posuvné dveře s pevnou stěnou v rovině, pevný díl vlevo, šířka 1000 mm, výška 2000 mm, aluchrom, čiré sklo

CO3S2 | Jednodílné posuvné dveře s pevnou stěnou v rovině

6mm bezpečnostní sklo s antiplakovou úpravou concept-Clean | "Soft open/close" systém pro snadné a tiché otvírání a zavírání dveří | 10mm prahová lišta | aluchromový vyrovnávací profil

* V případě objednávky U-montáže uveďte do objednávky, že se jedná o U-montáž.

Standardní rozměry ¹⁾				Typ	Pevný díl	Šířka	Barva	Sklo
Šířka	Šířka vstupu	Šířka dveří	Výška	Kód	G=vlevo D=vpravo	Rozměr	50=aluchrom	07=čiré
1000	425	540	2000	CO3S2	x	100	50	07
1200	525	640	2000	CO3S2	x	120	50	07
1400	625	740	2000	CO3S2	x	140	50	07
1600	725	840	2000	CO3S2	x	160	50	07
1700	775	890	2000	CO3S2	x	170	50	07
1800	825	940	2000	CO3S2	x	180	50	07

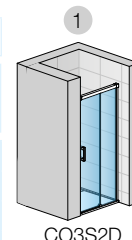

CO3S2D

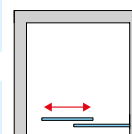

Zvláštní rozměry ²⁾

1000-1400	dle šířky	do 2100	CO3S2	x	SM1	50	07
1401-2000	dle šířky	do 2100	CO3S2	x	SM2	50	07

CO3ST | Boční stěna v 90°

6mm bezpečnostní sklo s antiplakovou úpravou concept-Clean, včetně stabilizační vzpěry 1400 mm, aluchromový vyrovnávací profil

Standardní rozměry ¹⁾		Typ	Šířka	Barva	Sklo
Šířka	Výška	Kód	Rozměr	50=aluchrom	07=čiré
700		CO3ST	070	50	07
750	2000	CO3ST	075	50	07
800	2000	CO3ST	080	50	07
900	2000	CO3ST	090	50	07
1000	2000	CO3ST	100	50	07
		CO3ST	120	50	07



CO3ST
+ CO3S2D

Zvláštní rozměry ^{2) 3)}

300-900	do 2100	CO3ST	SM1	50	07
901-1400	do 2100	CO3ST	SM2	50	07

Za příplatek pouze u pevného dílu dveří

Zkosení / Vyřez **Z.AUS.004** (vychází se z ceny za zvláštní rozměry)



CO3ST SM1
+ CO3S2D

Přestavné šířky

Stavební připravenost niky po obložení

Instalační rozměry vaničky - od svislého obkladu po vnější hranu vaničky

Stavební připravenost dlažby pro zástěnu standardních rozměrů

		1	2	Montáž na dlažbu (střed skla)		
Šířka dveří	Šířka boční stěny	Dveře v nise (-35 mm; +15 mm)	Dveře (+ boční stěna v 90°) (-20 mm; +30 mm)	Boční stěna v 90° (-20 mm; 0 mm)	Dveře (+ boční stěna v 90°) (-25 mm; +25 mm)	Boční stěna v 90° (-10 mm; +10 mm)
1000	700	965-1015	980-1030	680-700	994	670
1200	750	1165-1215	1180-1230	730-750	1194	720
1400	800	1365-1415	1380-1430	780-800	1394	770
1600	900	1565-1615	1580-1630	880-900	1594	870
1700	1000	1665-1715	1680-1730	980-1000	1694	970
1800	1200	1765-1815	1780-1830	1180-1200	1794	1170
		(-25 mm; +25 mm)	(-20 mm; +30 mm)	(-10 mm; +10 mm)		
např.: 1225	např.: 865	1200-1250	1205-1255	855-875		

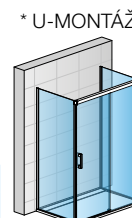

CO3ST + CO3S2D
+ CO3ST
Od šířky 1200 mm doporučujeme použít rohové vzpěry 2x RCO.50.1000

Poznámky

- Pro montáž na vaničku. Technické informace k montáži na dlažbu naleznete na straně E58-E61.
- Do objednávky je nutné uvést, zda bude montáž na vaničku nebo na dlažbu (šířka na střed skla). Viz technické informace na straně E58-E61.
- Zkrácená boční stěna v 90° se montuje vždy z boku vany.

! Technické informace a příslušenství najdete na konci této kapitoly – od str. E56

Rozměry v mm. Technické změny vyhrazeny. Zvláštní provedení nelze vrátit.



Objednávací kód naleznete v modrých polích:

CO3E2 G 075 50 07 = Concept 300 rohový vstup s dvoudílnými posuvnými dveřmi, levý díl, šířka 750 mm, výška 2000 mm, aluchrom, čiré sklo

CO3E2G + CO3E2D | Rohový vstup s dvoudílnými posuvnými dveřmi

6mm bezpečnostní sklo s antiplakovou úpravou concept-Clean | "Soft open/close" systém pro snadné a tiché otvírání a zavírání dveří | 10mm prahová lišta | aluchromový vyrovnávací profil

Standardní rozměry ^{2) 4)} - jedna strana				Typ	Díl	Šířka	Barva	Sklo
Šířka	Šířka vstupu ¹⁾	Šířka pevného dílu	Výška	Kód	G=levý D=pravý	Rozměr	50=aluchrom	07=čiré
750	381	389	2000	CO3E2	x	075	50	07
800	416	425	2000	CO3E2	x	080	50	07
900	487	495	2000	CO3E2	x	090	50	07
1000	557	566	2000	CO3E2	x	100	50	07
1200	699	708	2000	CO3E2	x	120	50	07
Zvláštní rozměry ^{3) 4)}								
700- 1200	dle šířky	do 2100		CO3E2	x	SM1	50	07

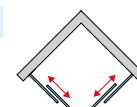
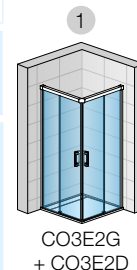

Přestavné šířky

Instalační rozměry vaničky
- od svislého obkladu po vnější hranu vaničky

Stavební připravenost dlažby
pro zástěnu standardních rozměrů

Standardní rozměry	1	Montáž na dlažbu (střed skla)
Šířka dveří	Rohový vstup (-25 mm; 0 mm)	Rohový vstup (-12 mm; +12 mm)
750	725-750	717
800	775-800	767
900	875-900	867
1000	975-1000	967
1200	1175-1200	1167
Zvláštní rozměry	(-10 mm; +15 mm)	
např.: 965	955-980	

Poznámky

- 1) - U rovnostranného provedení.
- 2) - Pro montáž na vaničku. Technické informace k montáži na dlažbu naleznete na straně E58-E61.
- 3) - Do objednávky je nutné uvést, zda bude montáž na vaničku nebo na dlažbu (šířka na střed skla). Viz technické informace na straně E58-E61.
- 4) - Rohový vstup se skládá z levého a pravého dílu.

! Technické informace a příslušenství najdete na konci této kapitoly – od str. E56

Rozměry v mm. Technické změny vyhrazeny. Zvláštní provedení nelze vrátit.



Objednací kód naleznete v modrých polích:

CO3W2 G 100 50 07 = Concept 300 Walk-in pevná stěna samostatná s posuvným dílem, montáž vlevo, šířka 1000 mm, výška 2000 mm, aluchrom, čiré sklo

CO3W2 | WALK-IN Pevná stěna samostatná s posuvným dílem

6mm bezpečnostní sklo s antiplakovou úpravou concept-Clean | prahová lišta 10 mm | aluchromový vyrovnávací profil | celková výška vč. stabilizační vzpěry 2024 mm

Standardní rozměry ¹⁾

Standardní rozměry ¹⁾		Typ	Montáž	Šířka	Barva	Sklo
Šířka	Výška	Kód	G=vlevo D=vpravo	Rozměr	50=aluchrom	07=čiré
1000	2000	CO3W2	x	100	50	07
1200	2000	CO3W2	x	120	50	07
1400	2000	CO3W2	x	140	50	07
1600	2000	CO3W2	x	160	50	07
1700	2000	CO3W2	x	170	50	07
1800	2000	CO3W2	x	180	50	07



CO3W2D

Zvláštní rozměry ¹⁾

1000-1400	do 2100	CO3W2	x	SM1	50	07
1401-2000	do 2100	CO3W2	x	SM1	50	07

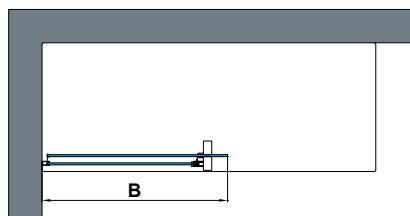
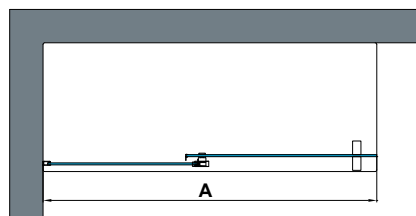
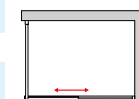

Přestavné šířky - montáž na vaničku od zdi k vnější hraně skla

Standardní rozměry

1

Šířka	Pevná stěna Šířka A (-25 mm; 0 mm)	Pevná stěna Šířka B (-25 mm; 0 mm)
1000	975-1000	551-576
1200	1175-1200	651-676
1400	1375-1400	751-776
1600	1575-1600	851-876
1700	1675-1800	901-926
1800	1775-1800	951-976

Zvláštní rozměry

(-10 mm; +15 mm)

např.: 1225	1215-1240
-------------	-----------

Poznámky

1) - Do objednávky je nutné uvést, zda bude montáž na vaničku nebo na dlažbu (šířka na střed skla). Viz technické informace na straně E58-E61.

! Technické informace a příslušenství najdete na konci této kapitoly – od str. E56

Rozměry v mm. Technické změny vyhrazeny. Zvláštní provedení nelze vrátit.

Technika - kvalitní panty

Zdvihový mechanismus u pantů

- Pro snadné otvírání a zavírání dveří
- Zdvihový mechanismus snižuje opotřebení těsnění na dveřích



Panty sklo-sklo

- Pohled zvenčí (1)
- a zevnitř (2)



L-kování zeď-sklo

- Pohled zvenčí (1)
- a zevnitř (2)



Zkrácená boční stěna

Zkrácená boční stěna v 90° se u typové řady Concept 300 montuje z boku vany.

U posuvných dveří (1) a u křídlových dveří CO3P1C a CO3P13 (2) je vždy volně vedle vany. U křídlových dveří CO3P2C vždy dosedá na vanu.



Vodící profil dveří



Vodící profil dveří s funkcí pomalého otvírání a zavírání dveří (lehký náběh)

- Lehké otvírání a zavírání i u širších dveří
- Vodící profil je zakrytý
- Snadná montáž



Komfortní vyrovnání zdi

- Přestavitelnost až do 50 mm výrazně usnadňuje montáž

Pohodlné čištění a snadná údržba



Dveře s odklápěním

- Systém se spodním vodícím dílkem
- Pro snadné čištění i manipulaci

Optimální stabilita



Upevnění

Designová stabilizační vzpěra nebo elegantní rohová vzpěra zajišťuje optimální stabilitu pevných stěn

Velmi dobrá ochrana proti stříkající vodě

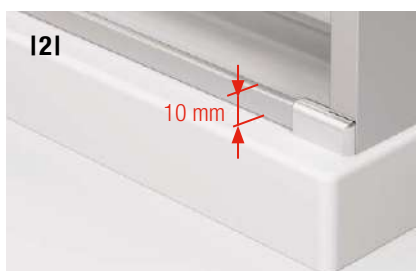

Pro optimální těsnost se standardně dodává prahová lišta.

Křídlové dveře s 5mm prahovou lištou (1)
Posuvné dveře s 10mm prahovou lištou (2)

Technické informace Concept 300 - křídlové dveře

Dveře s boční stěnou, rohový vstup - montáž na vaničku

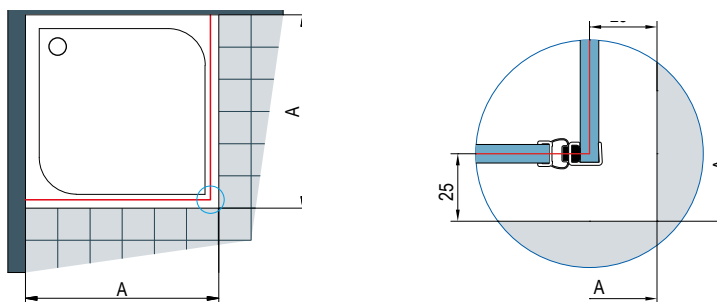

A – změřený rozměr od zdi k vnějšímu okraji vaničky, odsazení 25 mm je u montáže na vaničku pro všechny křídlové dveře concept 300 stejné.

Při montáži na vaničku je odsazení 25 mm stejné pro standardní i zvláštní rozměry.

Dveře s boční stěnou, rohový vstup - montáž na dlažbu

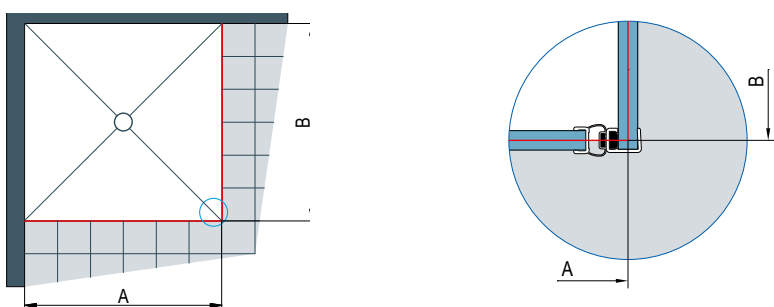

Montáž na dlažbu:
A - změřený rozměr od zdi na střed skla, v tomto případě se při výrobě nezohledňuje žádné odsazení

Stavební připravenost dlažby pro zástěnu standardních rozměrů Dveře

Standardní šířka	Šířka A = střed skla
750	717
800	767
900	867
1000	967
1100	1067
1200	1167
1400	1367

Všechny standardní zástěny jsou vybaveny vyrovnávacím profilem (přestavitelnost od -7 mm do +8 mm).
Standardní rozměry je možné použít pouze v případě, že odpovídají šířce A v tabulce, jinak je nutný zvláštní rozměr.

Stavební připravenost dlažby pro zástěnu standardních rozměrů Boční stěna

Standardní šířka	Šířka B = střed skla (-10 mm; +10 mm)
750	715
800	765
900	865
1000	965
1200	1165

Rozměry v mm. Všechny technické změny vyhrazeny.

Montáž dveří se zkrácenou boční stěnou v 90°

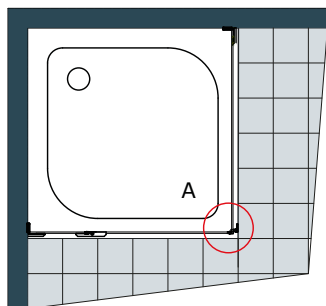

Detail A pohled zředu:

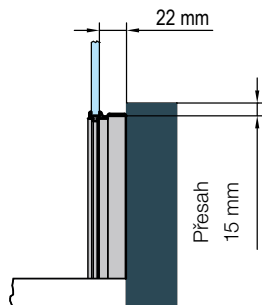

Detail A půdorys:

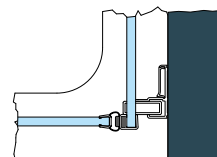

Montážní zvláštnost: Zkrácená boční stěna v 90° se u typové řady Concept 300 montuje z boku vany.

U křídlových dveří CO3P1C a CO3P13 je vždy volně vedle vany, u křídlových dveří CO3P2C vždy dosedá na vanu.

Přestavitelnost bočních stěn s kováním a profilem 50040.50

Minimum

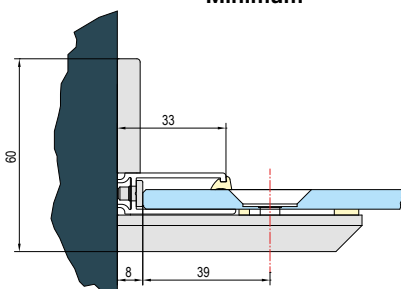

Maximum

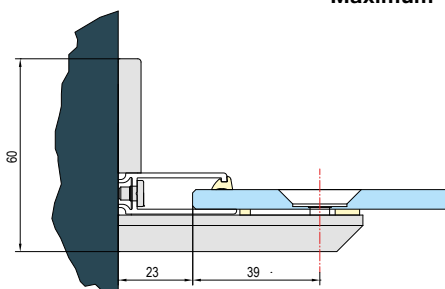

Vyrovnávací profil (křídlové dveře s pevnou stěnou/boční stěnou) umožňuje vyrovnání nerovnosti zdi až do 15 mm.

Dveře | Vyrovnávací profil, nástěnný profil a kování

L-kování

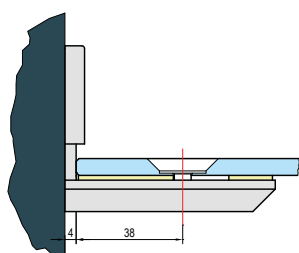

Profil V2.CO3.50

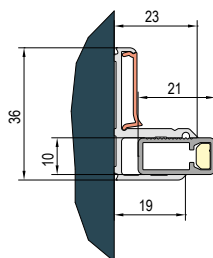

Nástěnný profil

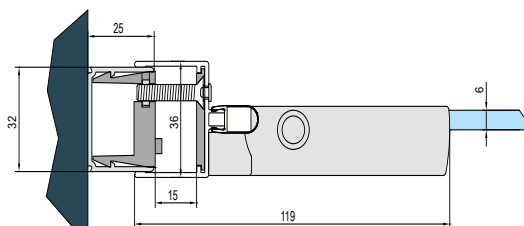

Vyrovnávací profil (křídlové dveře jednodílné/dvoudílné) umožňuje vyrovnání nerovnosti zdi až do 15 mm.

Rozměry v mm. Všechny technické změny vyhrazeny.

Technické informace Concept 300 - posuvné dveře

Dveře s boční stěnou, rohový vstup - montáž na vaničku

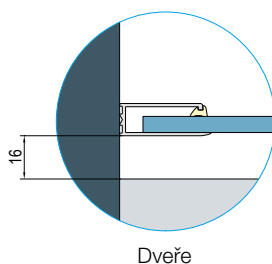
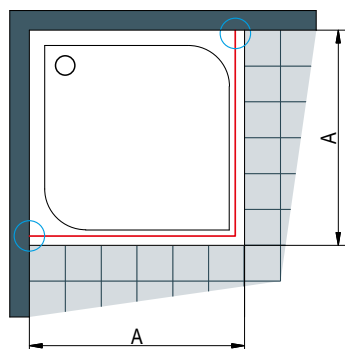

Dveře

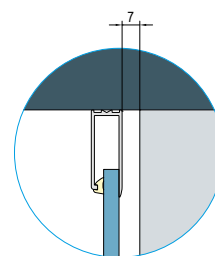

Boční stěna / pevný díl

A: změřený rozměr od zdi k vnějšímu okraji vaničky

Při montáži na vaničku je odsazení 16 mm (Dveře) a 7 mm (Boční stěna / pevný díl) stejné pro všechny typy posuvných dveří Concept 300.

Posuvné dveře + boční stěna – montáž na dlažbu

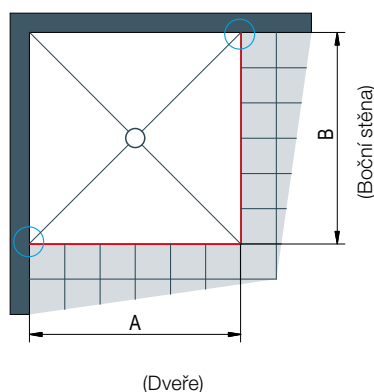

(Dveře)

(Boční stěna)

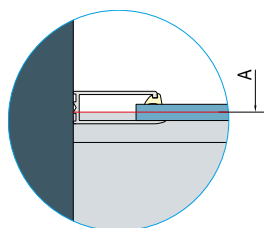

A, B: změřený rozměr od zdi na osu skla

Stavební připravenost dlažby pro zástěnu standardních rozměrů Dveře

Standardní šířka	Šířka A = střed skla
1000	994
1200	1194
1400	1394
1600	1594
1700	1694
1800	1794

Všechny zástěny jsou vybaveny vyrovnávacím profilem (přestavitelnost od -25 mm do +25 mm)

Stavební připravenost dlažby pro zástěnu standardních rozměrů Boční stěna

Standardní šířka	Šířka B = střed skla
700	670
750	720
800	770
900	870
1000	970
1200	1170

Všechny zástěny jsou vybaveny vyrovnávacím profilem (přestavitelnost od -10 mm do +10 mm)

Rohový vstup – montáž na vaničku

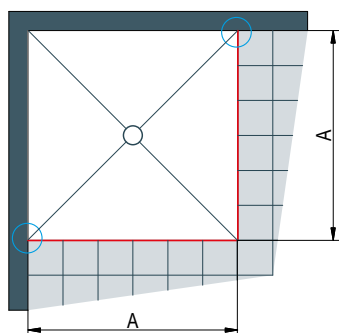

A: změřený rozměr od zdi na osu skla

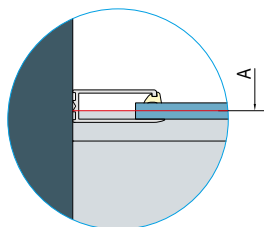

Stavební připravenost dlažby pro zástěnu standardních rozměrů

Standardní šířka	Šířka A = střed skla
750	717
800	767
900	867
1000	967
1200	1167

Všechny zástěny jsou vybaveny vyrovnávacím profilem (přestavitelnost -12 mm do +12 mm)

Montáž dveří se zkrácenou boční stěnou v 90°

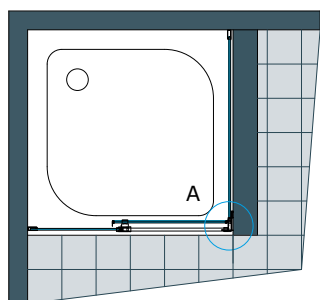

Montážní zvláštnost:

Zkrácená boční stěna v 90° se montuje z boku vany.

Detail A pohled zředu:

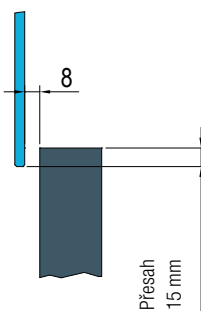

Detail A půdorys:

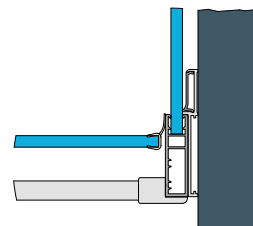

Uzavření dveří Dveře v nice

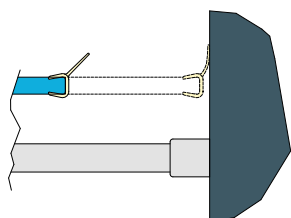

Uzavření dveří Dveře s boční stěnou

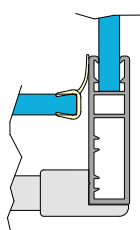

Uzavření dveří Rohový vstup

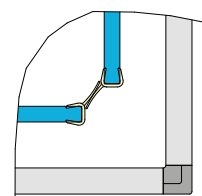

Skryté kotvení Micro-Clip

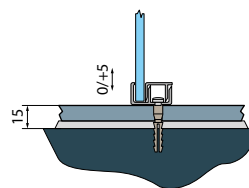
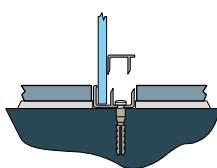
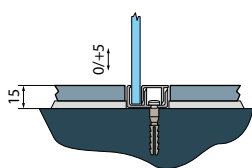

Skryté kotvení | Micro-Clip profil



Návod k montáži na obklad (varianta A) a pod obklad (varianta U)

https://www.ronalbathrooms.com/files/other/servis-reklamace-a-zaruka/MKU_19651.pdf

- 1)
Zaměření montáže na vaničku.
Odsazení je 19/25 mm.
Detail viz odkaz
na montážní návod.

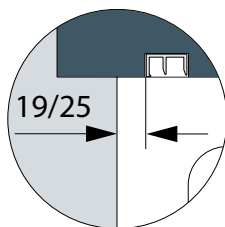

- 2)
Zaměření montáže na dlažbu.
Odsazení je vždy 6 mm.
Detail viz odkaz
na montážní návod.

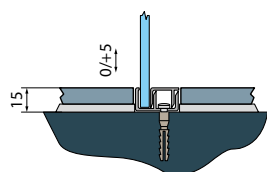
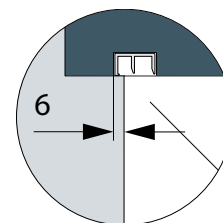

**U) Varianta montáže
skrytého kotvení
pod obklad**

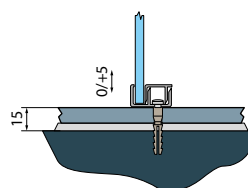

**A) Varianta montáže
skrytého kotvení
na obklad**

Rozměry v mm. Všechny technické změny vyhrazeny.

Concept 400

Sprchové zástěny



Sprchové zástěny Concept 400

„Luxus pro každou koupelnu.“

Sprchové zástěny Concept 400 se vyznačují bezrámovou konstrukcí, designovými panty, madly a kotvícími profily. Zástěny jsou dodávány v provedení čiré sklo o tloušťce 6 mm a vždy s úpravou skla Anti Plaque pro snadné čištění.

Výška provedení 200 cm čtvrtkruh, ostatní 197, ve zhotovení na míru do 200 cm, čtvrtkruh pouze 200 cm. Panty jsou vybaveny speciální funkcí zvedacího mechanismu což umožňuje montáž jak s prahovou lištou, tak i bez ní, pro ideální bezbariérový přístup. Panty jsou z vnitřní strany zapuštěné pro snadné čištění.

Tato série se vyznačuje stavebnicovým systémem, jedny dveře se dají použít pro kombinaci s boční stěnou, druhými dveřmi jako rohový vstup, nebo s doplňkovým setem do niky.

Profily Select⁺ jsou k dostání v barvě stříbrná matná nebo v trendové barvě Black Edition a White Edition. Doplňkový sortiment Select⁺, díky kterému už nikdy nebudete muset řešit úložný prostor ve vašem sprchovém koutu.

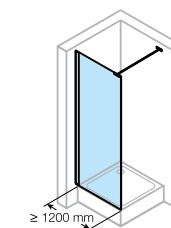
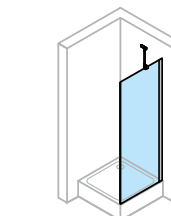
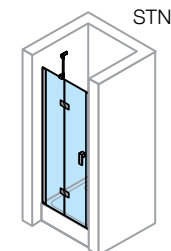
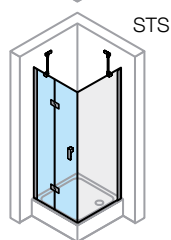
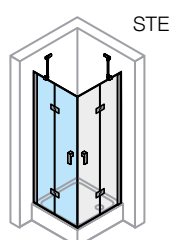

Křídlové dveře s pevným segmentem

Typ	WEM		M (střed skla)		Šířka vstupu		Šířka pevného segmentu C	Upevnění	Objednací kód (výška 1970 mm)
	STN	STS/STE	STN	STS/STE	STN/STS	STE			
750	735-760	735-750	735-760	705-720	452	644	245-260	vlevo	CA0001.xxx.322*
750	735-760	735-750	735-760	705-720	452	644	245-260	vpravo	CA0101.xxx.322*
800	785-810	785-800	785-810	755-770	472	673	265-280	vlevo	CA0002.xxx.322*
800	785-810	785-800	785-810	755-770	472	673	265-280	vpravo	CA0102.xxx.322*
900	885-910	885-900	885-910	855-870	572	814	265-280	vlevo	CA0003.xxx.322*
900	885-910	885-900	885-910	855-870	572	814	265-280	vpravo	CA0103.xxx.322*
1000	985-1010	985-1000	985-1010	955-970	572	814	365-380	vlevo	CA0004.xxx.322*
1000	985-1010	985-1000	985-1010	955-970	572	814	365-380	vpravo	CA0104.xxx.322*
1200	1185-1210	1185-1200	1185-1210	1155-1170	672	950	465-480	vlevo	CA0005.xxx.322*
1200	1185-1210	1185-1200	1185-1210	1155-1170	672	950	465-480	vpravo	CA0105.xxx.322*
Na míru, šířka 700-1200, výška 1200-2000, šířka pevného segmentu 200-600								vlevo	CA0080.xxx.322*
Na míru, šířka 700-1200, výška 1200-2000, šířka pevného segmentu 200-600								vpravo	CA0180.xxx.322*

Nastavitelnost STN = -15/+10 mm; STS/STE = -8/+7 mm;
Odskok na venkovní hranu nástěnného profilu = 20 mm;
Odskok od hrany vaničky na střed skla = 30 mm;
Šířka stěnového profilu = 24 mm; Tloušťka skla = 6 mm

! Pro křídlové dveře do niky je nutný „Doplňkový set pro niku“.

STE = rohový vstup, 2x křídlové dveře s pevnými segmenty
STS = křídlové dveře pro boční stěnu
STN = křídlové dveře do niky ! ST+doplňkový set

Boční stěna pro křídlové dveře stříbrná lesklá/čiré sklo

Typ	Vestavný rozměr vaničky WEM	Montážní rozměr M	Objednací kód (výška 1970 mm)
750	735-750	705-720	CA0201.xxx.322*
800	785-800	755-770	CA0202.xxx.322*
900	885-900	855-870	CA0203.xxx.322*
1000	985-1000	955-970	CA0204.xxx.322*
1200	1185-1200	1155-1170	CA0205.xxx.322*
Na míru, šířka 200-1200, výška 1200-2000			CA0280.xxx.322*

Nastavitelnost = -8/+7 mm; Odskok na venkovní hranu nástěnného profilu = 20 mm; Odskok od hrany vaničky na střed skla = 30 mm;
Šířka stěnového profilu = 24 mm; Tloušťka skla = 6 mm. Boční stěna 1200 mm standardně dodávána s příčnou vzpěrou.
Boční stěnu lze použít jako samostatné stojící. Zkrácená boční stěna na vanu není možná!

Vestavný rozměr vaničky WEM = rozměr od obkladu po hranu vaničky.

Montážní rozměr M = na osu skla-rozměr spádování.

* xxx = barva profilu: stříbrná pololesklá (069), black edition (123), white edition (182).

V nabídce sklo s Anti-plaque úpravou (322).



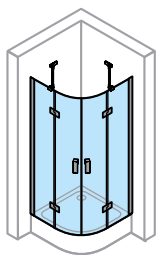

1/4-kruh 2-křídlové dveře s pevnými segmenty stříbrná lesklá/čiré sklo

Typ	Vestavný rozměr vaničky WEM	Montážní rozměr M	Šířka vstupu	Šířka pevného segmentu	Rádus	Objednací kód (výška 2000 mm)
900	885-900 × 885-900	855-870 × 855-870	810	266-281	500	CA0702.xxx.322*
1000	985-1000 × 985-1000	955-970 × 955-970	810	366-381	500	CA0703.xxx.322*
Na míru, šířka 745-1135				210-600	500	CA0780.xxx.322*
900	885-900 × 885-900	855-870-855-870	880	219-234	550	CA0802.xxx.322*
1000	985-1000 × 985-1000	955-970 × 955-970	880	319-334	550	CA0803.xxx.322*
Na míru, šířka 745-1135				210-600	550	CA0880.xxx.322*

Nastavitelnost = -8/+7 mm; Odskok na venkovní hranu nástěnného profilu = 20 mm;
 Odskok od hrany vaničky na střed skla = 30 mm; Šířka stěnového profilu = 24 mm; Tloušťka skla = 6 mm.
 Výška výrobku STN/STS/STE 1970 mm, v atypu do 2000 mm; 1/4-kruh 2000 mm.

Náhradní díly

Typ	Objednací kód
Rovné spodní těsnění pro STN/STS/STE	026816
1/4-kruh spodní těsnění	024417
Svislé těsnění mezi pevný segment a dveřní křídlo	024327
Sada magnetů mezi dveřní křídlo a boční stěnu	060550
Sada magnetů 1/4kruh	060556



Typ	Výška	Objednací kód
Rozšiřovací profil o 15 mm	1970	CA0901.xxx*
Rozšiřovací profil o 15 mm (čtvrtekruh)	2000	CA0902.xxx*

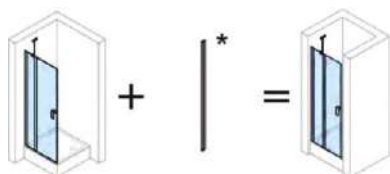

Typ	Objednací kód
Doplňkový set do niky, výška 1 970 mm	CA0904.xxx*
Doplňkový set do niky, výška 1 200 - 2 000 mm	CA0980.xxx*
Dodatečné T-řešení	SP0604091



Speciální nástěnný profil s kanálovým systémem pro upevnění doplňků

Typ	Výška	Objednací kód
Hüppe Select+ Kit pro 6 mm sklo	1970	SL3003xxx*
Hüppe Select+ Kit pro 6 mm sklo	2000	SL3001xxx*
Hüppe Select+ Profil pro vnitřní/vnější zavěšení pro sklo 6 mm	2000	SL3201xxx*

Vestavný rozměr vaničky WEM = rozměr od obkladu po hranu vaničky.

Montážní rozměr M = na osu skla-rozměr spádování.

* xxx = barva profilu: stříbrná pololesklá (069), black edition (123), white edition (182).

V nabídce sklo s Anti-plaque úpravou (322).





Doplňky Select+ k zástěnám Concept 400

Profily Select+ jsou k dostání v barvě stříbrná matná nebo v trendové barvě Black Edition a White Edition. Doplnkový sortiment Select+, díky kterému už nikdy nebudete muset řešit úložný prostor ve vašem sprchovém koutu.

(nutno dokoupit speciální nástěnný profil s kanálovým systémem Hüppe Select+ Kit, viz str. E65)



Polička
213 × 110 × 10 mm
stříbrná pololesklá (SL2101087)
Black Edition (SL2101123)
White Edition (SL2101182)



Polička s víčkem
213 × 110 × 65 mm
stříbrná pololesklá (SL2201087)
Black Edition (SL2201123)
White Edition (SL2201182)



Zrcadlo otočné
213 × 213 mm
stříbrná pololesklá (SL2301087)
Black Edition (SL2301123)
White Edition (SL2301182)



Polička s držákem na ručníky
400 × 220 × 10 mm
stříbrná pololesklá (SL2401087)
Black Edition (SL2401123)
White Edition (SL2401182)



Háček
35 × 26 × 13 mm
stříbrná pololesklá (SL2701087)
Black Edition (SL2701123)
White Edition (SL2701182)



Stěrka na sklo
zavěšení na sklo díky úchytu,
256 mm
stříbrná pololesklá (SL2501087)
Black Edition (SL2501123)
White Edition (SL2501182)

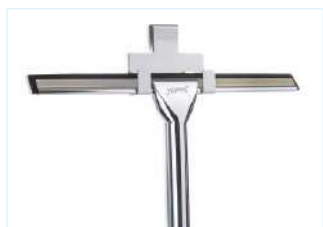

Stěrka na sklo
250 mm
chrom (608510000)

Concept Pivot Style

Sprchové zástěny



concept

ravak®

Sprchové zástěny Concept Pivot Style

„Čistý a moderní design.“

Concept Pivot se vyznačuje jednoduchým nezničitelným systémem otevírání dveří, který nevyžaduje žádnou údržbu. Vlastní pant je tvořen kvalitní nerezovou ocelí zasazenou do těla pantu. Pivot neboli nerezový čep zapadá zcela přesně do plastového pouzdra, ve kterém se otáčí. Díky pevnosti a kluzným vlastnostem materiálů není nutno mechanismus mazat a díky použití pouze dvou přesných komponent je zaručena jeho nezničitelnost.

Čistý a moderní design, tak by se série dala nazvat. Minimum kovových profilů a maximum čistého skla. Dveře jsou tvořeny bezpečnostním sklem o tloušťce 6 mm. Žádná nepřístupná místa ani rohy, proto je údržba velmi komfortní a rychlá.

V naší nabídce jsou v provedení stříbrná lesklá / čiré sklo a černá / čiré sklo. Díky nabídce několika variant provedení Concept Pivot dokáže obstát v každé koupelně.



1/4-kruh R500

Typ	Montážní rozměr M	Šířka vstupu	Barva	Objednací kód
800	770-795 × 770-795	490	stříbrná lesklá / čiré	37644C00Z15
900	870-895 × 870-895	490	stříbrná lesklá / čiré	37677C00Z15
1000	970-995 × 970-995	490	stříbrná lesklá / čiré	376AAC00Z15
800	770-795 × 770-795	490	černá / čiré	37644300Z15
900	870-895 × 870-895	490	černá / čiré	37677300Z15
1000	970-995 × 970-995	490	černá / čiré	376AA300Z15



Sprchové dveře otočné jednoduché

Typ	Montážní rozměr M nika	Montážní rozměr M pro boční stěnu	Šířka vstupu	Barva	Objednací kód
800	761-811	770-795	492	stříbrná lesklá / čiré	03G40C00Z15
900	861-911	870-895	592	stříbrná lesklá / čiré	03G70C00Z15
800	761-811	770-795	492	černá / čiré	03G40300Z15
900	861-911	870-895	592	černá / čiré	03G70300Z15



Sprchové dveře otočné dvoudílné

Typ	Montážní rozměr M nika	Montážní rozměr M pro boční stěnu	Šířka vstupu	Barva	Objednací kód
1000	96-1011	970-995	492	stříbrná lesklá / čiré	03GA0C00Z15
1100	1061-1111	1070-1095	592	stříbrná lesklá / čiré	03GD0C00Z15
1200	1161-1211	1170-1195	592	stříbrná lesklá / čiré	03GG0C00Z15
1000	96-1011	970-995	492	černá / čiré	03GA0300Z15
1100	1061-1111	1070-1095	592	černá / čiré	03GD0300Z15
1200	1161-1211	1170-1195	592	černá / čiré	03GG0300Z15



Boční stěna

Typ	Montážní rozměr M nika	Barva	Objednací kód
800	770-795	stříbrná lesklá / čiré	90G40C00Z15
900	870-895	stříbrná lesklá / čiré	90G70C00Z15
1000	970-995	stříbrná lesklá / čiré	90GA0C00Z15
800	770-795	černá / čiré	90G40300Z15
900	870-895	černá / čiré	90G70300Z15
1000	970-995	černá / čiré	90GA0300Z15

Výrobek se montuje do obloženého rohu koupelny na vaničku, nebo přímo na podlahu se zabudovaným odtokovým žlabem či podlahovou vpustí.



Nastavovací profily (2 cm)

Typ	Výška	Barva	Objednací kód
Nastavovací profil PNPS	výška 190 cm	černá	E778801319000
Nastavovací profil BLNPS	výška 190 cm	stříbrná lesklá	E778801C1900B

Concept Golf II Sprchové zástěny



concept

HÜPPE

Sprchové zástěny Golf II

„Luxusní a nadčasový design.“

Sprchové zástěny Golf II jsou nejvyšší řadou sprchových koutů dodávaných firmou Hüppe, které jsou dostupné pouze v distribuční síti koupelen Ptáček.

Jedná se o produkt, který se zaměřuje zdarma na míru po obložení koupelny. I v malé koupelně se zkosením nebo jinými prostorovými omezeními se vždy najde ideální řešení pro váš individuální sprchový kout.

Design těchto výrobků neruší žádné lišty a rámy. Je plně bezrámová tudíž působí velmi luxusním dojmem. I z tohoto důvodů je vždy nutné zaměření.

Výška obkladu musí být minimálně o 20 mm výš než bude výška sprchové zástěny z důvodu kotvení stabilizačních vzpěr. Při instalaci sprchové zástěny musí zůstat z venkovní strany od skla volný prostor minimálně 80 mm z důvodu možnosti provedení montáže. Pokud to není možné, je nutné stavebně připravit na provedení skla s výřezem. V případě instalace sprchové zástěny na hranu obkladu je nutné počítat s přesahujícím úchytmem 30 mm před venkovní hranu skla, nebo je možné použít úhelník pro vnitřní upevnění viz doplňky.

Série je kompletní od čtvrtkruhového provedení až po samostatně stojící stěnu. **Produkty jsou dodávány v provedení stříbrná / čiré sklo (092), bílá / čiré sklo (182), černá / čiré sklo (123).**

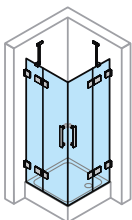

Křídlové dveře s pevným segmentem, rohový vstup

Šířka dveří		Výška	Pevný segment	Max. šířka dv. křídla	Otevírání	Objednací kód
vlevo	vpravo					
700-1200	700-1200	1200-2000	220-600	900	dovnitř / ven	P11180.xxx.322.802*

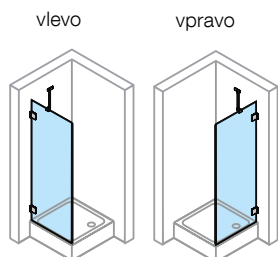

Boční stěna samostatně stojící

	Upevnění	Šířka	Výška	Objednací kód
stabilizační vzpěra	vlevo	200-1200	600-2000	P10180.xxx.322*
stabilizační vzpěra	vpravo	200-1200	600-2000	P10280.xxx.322*
stabilizační vzpěra	vlevo	200-1200	2001-2200	P10181.xxx.322*
stabilizační vzpěra	vpravo	200-1200	2001-2200	P10281.xxx.322*
příčná vzpěra	vlevo	200-1200	600-2000	P10182.xxx.322*
příčná vzpěra	vpravo	200-1200	600-2000	P10282.xxx.322*
příčná vzpěra	vlevo	200-1200	2001-2200	P10183.xxx.322*
příčná vzpěra	vpravo	200-1200	2001-2200	P10283.xxx.322*

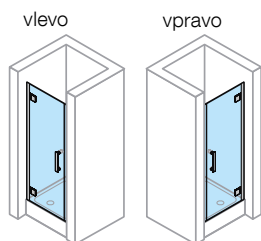

Křídlové dveře do niky

Upevnění	Šířka dveří	Výška	Otevírání	Objednací kód
vlevo	500-900	1200-2000	dovnitř / ven	P12380.xxx.322.802*
vpravo	500-900	1200-2000	dovnitř / ven	P12480.xxx.322.802*

Sprchový kout standardně dodáván bez doplňkového setu s dovíráním na O-profil. Lze objednat s doplňkovým setem viz tabulka doplňky.

Pozor: z konstrukčních důvodů pantů není u tohoto bezrámového typu výrobku možné dosáhnout úplné těsnosti.

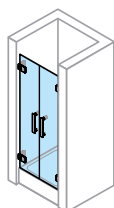

Lítací dveře

Šířka dveří	Výška	Otevírání	Upevnění	Objednací kód
600-1200	1200-2000	dovnitř / ven	-	P13380.xxx.322.802*

Pozor: z konstrukčních důvodů pantů není u tohoto bezrámového typu výrobku možné dosáhnout úplné těsnosti.

* xxx = barva profilu: stříbrná lesklá (092), black edition (123), white edition (182).



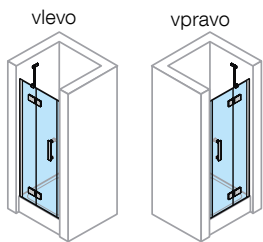

Křídlové dveře s pevným segmentem do niky

Upevnění	Šířka dveří	Výška	Pevný segment	Max. šířka dv. křídla	Otevírání	Objednací kód
vlevo	700-1200	1200-2000	220-600	900	dovnitř / ven	P10480.xxx.322.802*
vpravo	700-1200	1200-2000	220-600	900	dovnitř / ven	P10580.xxx.322.802*

Sprchový kout standardně dodáván bez doplňkového setu s dovíráním na O-profil. Lze objednat s doplňkovým setem viz tabulka doplňky.

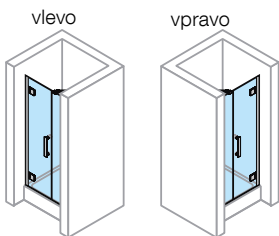

Křídlové dveře s protisegmentem do niky

Upevnění	Šířka dveří	Výška	Protisegment	Max. šířka dv. křídla	Otevírání	Objednací kód
vlevo	700-1200	1200-2000	200-1000	900	dovnitř / ven	P12980.xxx.322.802
vpravo	700-1200	1200-2000	200-1000	900	dovnitř / ven	P13080.xxx.322.802

V případě šířky protisegmentu >600 mm bude použita příčná vzpěra.

Pozor: z konstrukčních důvodů pantů není u tohoto bezrámového typu výrobku možné dosáhnout úplné těsnosti.

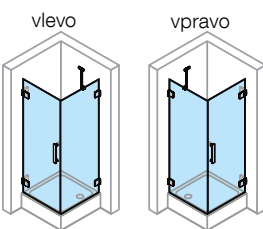

Křídlové dveře s boční stěnou

Upevnění	Šířka dveří	Výška	Šířka boční stěny	Otevírání	Objednací kód
vlevo	500-900	1200-2000	200-1200	dovnitř / ven	P12580.xxx.322.802*
vpravo	500-900	1200-2000	200-1200	dovnitř / ven	P12680.xxx.322.802*

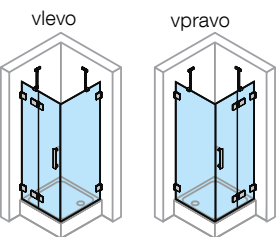

Křídlové dveře s pevným segmentem a boční stěnou

Upevnění	Šířka dveří	Výška	Šířka boční stěny	Pevný segment	Max. šířka dv. křídla	Otevírání	Objednací kód
vlevo	700-1200	1200-2000	200-1200	220-600	900	dovnitř / ven	P10980.xxx.322.802*
vpravo	700-1200	1200-2000	200-1200	220-600	900	dovnitř / ven	P11080.xxx.322.802*

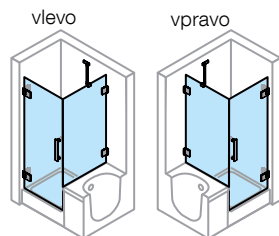

Křídlové dveře s pevným segmentem a zkrácenou boční stěnou

Upevnění	Šířka dveří	Výška	Šířka boční stěny	Pevný segment	Max. šířka dv. křídla	Otevírání	Objednací kód
vlevo	700-1200	1200-2000	200-1200	220-600	900	dovnitř / ven	P11280.xxx.322.802*
vpravo	700-1200	1200-2000	200-1200	220-600	900	dovnitř / ven	P11380.xxx.322.802*

Pozn. Zkosení a výřezy jsou za příplatek.

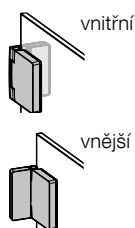

Doplňkový sortiment

Typ	Objednací kód
Stěnový úhelník vnitřní, nastavitelný	SR7001.xxx
Stěnový úhelník vnější, nastavitelný	SR7002.xxx
Volitelná krycí deska pro stěnový úhelník vnitřní	S00011.xxx
Doplňkový set pro niku, výška 2000	7R9001.xxx
Doplňkový set pro niku, výška 1200-2000	7R9080.xxx

* xxx = barva profilu: stříbrná lesklá (092), black edition (123), white edition (182).

Výška obkladu musí být minimálně o 20 mm výš než bude výška sprchové zástěny z důvodu kotvení stabilizační vzpěry (v případě příčné vzpěry o 35 mm výše). Při instalaci sprchové zástěny musí zůstat z venkovní strany od skla volný prostor minimálně 80 mm z důvodu možnosti provedení montáže. Pokud to není možné, je nutné stavebně připravit na provedení skla s výřezem. V případě instalace sprchové zástěny na hranu obkladu je nutné počítat s přesahujícím úchytem 30 mm před venkovní hranu skla, nebo je možné použít úhelník pro vnitřní upevnění viz doplňky.

Tloušťka skel: pevný segment - 8 mm, dveřní segment - 6 mm, dveřní segment - 6 mm, boční stěna 6 mm. Série Golf II se dodává v barvě stříbrná lesklá (092), bílá (182), černá (123) a čirým skle s úpravou Anti-plaque (322). Objednání pouze po zaměření.

Concept Intensa

Sprchové zástěny

concept

HÜPPE



Sprchové zástěny Concept Intensa

„Elegantní provedení.“

Unikátní princip série Intensa kombinuje výhody řešení Walk-In a posuvných dveří: velký vstup, vysoká transparentnost a skvělá těsnost. Intensa může být také kombinována s boční stěnou nebo instalována do niky. Již ve standardním provedení je dodávána s inovativním nástěnným profilem Select+ Kit s kanálovým systémem pro upevnění doplňků. Produkty je možné dodat v černé (123) a stříbrné lesklé (069) barvě.

upevnění
vpravo

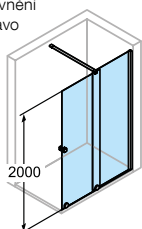

upevnění
vlevo

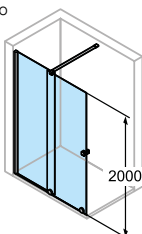

Walk-In posuvné dveře 1 - dílné s pevným segmentem, výška 2000 mm Montáž na sprchovou vaničku

Typ	WEM		Šířka vstupu		Upevnění	Objednací kód
	NIKA	s boční stěnou	NIKA	s boční stěnou		
1000	985 - 1017	1004 - 1036	402 - 421	383 - 402	vlevo	XT2101.xxx.322.881*
1000	985 - 1017	1004 - 1036	402 - 421	383 - 402	vpravo	XT2201.xxx.322.881*
1100	1005 - 1117	1024 - 1136	372 - 471	353 - 452	vlevo	XT2102.xxx.322.881*
1100	1005 - 1117	1024 - 1136	372 - 471	353 - 452	vpravo	XT2202.xxx.322.881*
1200	1105 - 1217	1124 - 1236	422 - 521	403 - 502	vlevo	XT2103.xxx.322.881*
1200	1105 - 1217	1124 - 1236	422 - 521	403 - 502	vpravo	XT2203.xxx.322.881*
1400	1205 - 1417	1224 - 1436	422 - 621	403 - 602	vlevo	XT2104.xxx.322.881*
1400	1205 - 1417	1224 - 1436	422 - 621	403 - 602	vpravo	XT2204.xxx.322.881*
1600	1405 - 1617	1424 - 1636	522 - 721	503 - 702	vlevo	XT2105.xxx.322.881*
1600	1405 - 1617	1424 - 1636	522 - 721	503 - 702	vpravo	XT2205.xxx.322.881*
1800	1605 - 1817	1624 - 1836	622 - 821	603 - 802	vlevo	XT2106.xxx.322.881*
1800	1605 - 1817	1624 - 1836	622 - 821	603 - 802	vpravo	XT2206.xxx.322.881*

Odskok od hrany vaničky na venkovní hranu nástěnného profilu = 38 mm

Odskok od hrany vaničky na střed skla = 47 mm; Tloušťka skla dveře = 8 mm; Pevný segment = 6 mm

upevnění
vpravo

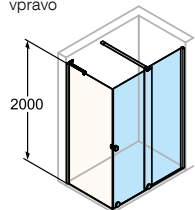

upevnění
vlevo

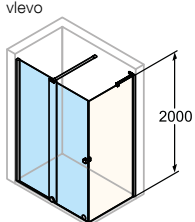

Walk - In posuvné dveře 1 - dílné s pevným segmentem, výška 2000 mm Montáž na podlahu/dlažbu

Typ	M jako Walk In	M (střed skla)		Šířka vstupu		Upevnění	Objednací kód
		NIKA	s boč. stěnou	NIKA	s boční stěnou		
1000	968 - 1000	985 - 1017	989 - 1021	402 - 421	383 - 402	vlevo	XT2101.xxx.322.881*
1000	968 - 1000	985 - 1017	989 - 1021	402 - 421	383 - 402	vpravo	XT2201.xxx.322.881*
1100	988 - 1100	1005 - 1117	1009 - 1121	372 - 471	353 - 452	vlevo	XT2102.xxx.322.881*
1100	988 - 1100	1105 - 1117	1009 - 1121	372 - 471	353 - 452	vpravo	XT2202.xxx.322.881*
1200	1088 - 1200	1105 - 1217	1109 - 1221	422 - 521	403 - 502	vlevo	XT2103.xxx.322.881*
1200	1088 - 1200	1105 - 1217	1109 - 1221	422 - 521	403 - 502	vpravo	XT2203.xxx.322.881*
1400	1188 - 1400	1205 - 1417	1209 - 1421	422 - 621	403 - 602	vlevo	XT2104.xxx.322.881*
1400	1188 - 1400	1205 - 1417	1209 - 1421	422 - 621	403 - 602	vpravo	XT2204.xxx.322.881*
1600	1388 - 1600	1405 - 1617	1409 - 1621	522 - 721	503 - 702	vlevo	XT2105.xxx.322.881*
1600	1388 - 1600	1405 - 1617	1409 - 1621	522 - 721	503 - 702	vpravo	XT2205.xxx.322.881*
1800	1588 - 1800	1605 - 1817	1609 - 1821	622 - 821	603 - 802	vlevo	XT2106.xxx.322.881*
1800	1588 - 1800	1605 - 1817	1609 - 1821	622 - 821	603 - 802	vpravo	XT2206.xxx.322.881*

Odskok od hrany vaničky na venkovní hranu nástěnného profilu = 38 mm

Odskok od hrany vaničky na střed skla = 47 mm; Tloušťka skla dveře = 8 mm; Pevný segment = 6 mm

Boční stěna pro Walk-In Posuvné dveře 1 - dílné s pevným segmentem, výška 2 000 mm

Typ	WEM	M střed skla na osu		Objednací kód
		prahové lišty	pevného segmentu	
700	685 - 700	673 - 688	637 - 652	XT5030.xxx.322*
800	785 - 800	773 - 788	737 - 752	XT6030.xxx.322*
900	885 - 900	873 - 888	837 - 852	XT7030.xxx.322*
1000	985 - 1000	973 - 988	937 - 952	XT8030.xxx.322*
Na míru, šířka 200 - 1100 mm, výška 2000 mm				XT0830.xxx.322*

Odskok od hrany vaničky na venkovní hranu nástěnného profilu = 5 mm

Odskok od hrany vaničky na střed skla = 15 mm; Tloušťka skla = 8 mm

Doplňky

Typ	Obj. číslo
Doplňkový set do niky	XT0401.xxx*
Doplňková sada T-řešení	XT0501.xxx*

Pozn.:

Vestavný rozměr vaničky WEM = rozměr od obkladu po hranu vaničky;
Montážní rozměr M = na osu skla-rozměr spádování

* xxx = barva profilu: stříbrná lesklá (069), black edition (123)

Concept 50, 100, 200

Vanové zástěny



Vanové zástěna Concept 50, 100 a 200

„Praktická a elegantní.“

Zástěna Concept 50 PT se skládá ze tří pohyblivých dílů, které lze zcela složit do vnitřního prostoru nad vanu. Poslední díl vanové zástěny je sklopný dovnitř pro vytvoření částečně uzavřeného sprchovacího prostoru. Standardní výška zástěny je 140 cm. Levou nebo pravou variantu vstupu získáte otočením zástěny o 180°.

Vanová zástěna Concept 100 PT-CVS1 se skládá z jednoho pohyblivého dílu, který lze sklopit dovnitř i vně vany. Zástěna se vyrábí v levém a pravém provedení. K dispozici jsou varianty profilů bílá, satín a lesk. Standardní výška zástěny je 150 cm.

Vanové zástěny lze instalovat na jakoukoli klasickou obdélníkovou vanu s rovným horním lemem.

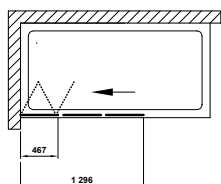

Vanová zástěna Concept 50

Šířka	Výška	Barva	Upevnění	Objednací kód
1296	1400	bílá / santro	vlevo / vpravo	PT-VS3-130 WS

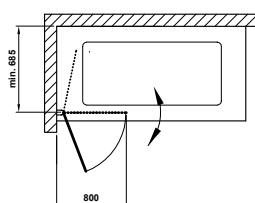

Vanová zástěna Concept 100

Šířka	Výška	Barva	Upevnění	Objednací kód
800	1500	bílá / transparent	vlevo	PT-CVS1-80 L WT
800	1500	bílá / transparent	vpravo	PT-CVS1-80 R WT
800	1500	satín / transparent	vlevo	PT-CVS1-80 L ST
800	1500	satín / transparent	vpravo	PT-CVS1-80 R ST
800	1500	lesk / transparent	vlevo	PT-CVS1-80 L BT
800	1500	lesk / transparent	vpravo	PT-CVS1-80 R BT

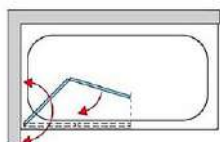

Vanová zástěna Concept 200 - 2 dílná, skládací

Šířka	Výška	Barva	Upevnění	Objednací kód
1200	1500	černá/čiré sklo	vlevo	CONB2G1200607
1200	1500	černá/čiré sklo	vpravo	CONB2D1200607
1200	1500	aluchrom/čiré sklo	vlevo	CONB2G1205007
1200	1500	aluchrom/čiré sklo	vpravo	CONB2D1205007



Vanová zástěna Concept 50



Vanová zástěna Concept 100



Vanová zástěna Concept 200